

BD-E8300

BD-E8500

BD-E8900

# BD-HDD Combo user manual

imagine the possibilities

Thank you for purchasing this Samsung product.

To receive more complete service,  
please register your product at

[www.samsung.com/register](http://www.samsung.com/register)



# Safety Information

## Warning

TO REDUCE THE RISK OF ELECTRIC SHOCK, DO NOT REMOVE THE COVER (OR BACK). NO USER-SERVICEABLE PARTS ARE INSIDE. REFER SERVICING TO QUALIFIED SERVICE PERSONNEL.

	<b>CAUTION</b> RISK OF ELECTRIC SHOCK DO NOT OPEN	
This symbol indicates "dangerous voltage" inside the product that presents a risk of electric shock or personal injury.	<b>CAUTION:</b> TO REDUCE THE RISK OF ELECTRIC SHOCK, DO NOT REMOVE COVER (OR BACK) NO USER SERVICEABLE PARTS INSIDE. REFER SERVICING TO QUALIFIED SERVICE PERSONNEL.	This symbol indicates important instructions accompanying the product.

Do not install this equipment in a confined space such as a bookcase or similar unit.

### **WARNING**

- To prevent damage which may result in fire or electric shock hazard, do not expose this appliance to rain or moisture.

### **CAUTION**

- BD-HDD COMBO USES AN INVISIBLE LASER BEAM WHICH CAN CAUSE HAZARDOUS RADIATION EXPOSURE IF DIRECTED. BE SURE TO OPERATE BD-HDD Combo CORRECTLY AS INSTRUCTED.

### **CAUTION**

THIS PRODUCT UTILIZES A LASER. USE OF CONTROLS OR ADJUSTMENTS OR PERFORMANCE OF PROCEDURES OTHER THAN THOSE SPECIFIED HEREIN MAY RESULT IN HAZARDOUS RADIATION EXPOSURE. DO NOT OPEN COVERS AND DO NOT REPAIR YOURSELF. REFER SERVICING TO QUALIFIED PERSONNEL.

This product satisfies CE regulations when shielded cables and connectors are used to connect the unit to other equipment. To prevent electromagnetic interference with electric appliances, such as radios and televisions, use shielded cables and connectors for connections.

### **IMPORTANT NOTE**

The mains lead on this equipment is supplied with a molded plug incorporating a fuse. The value of the fuse is indicated on the pin face of the plug. If it requires replacing, a fuse approved to BS1362 of the same rating must be used.

Never use the plug with the fuse cover omitted if the cover is detachable. If a replacement fuse cover is required, it must be of the same colour as the pin face of the plug. Replacement covers are available from your dealer.

If the fitted plug is not suitable for the power points in your house or the cable is not long enough to reach a power point, you should obtain a suitable safety approved extension lead or consult your dealer for assistance.

However, if there is no alternative to cutting off the plug, remove the fuse and then safely dispose of the plug. Do not connect the plug to a mains jack, as there is a risk of shock hazard from the bared flexible cord.

To disconnect the apparatus from the mains, the plug must be pulled out from the mains socket, therefore the mains plug shall be readily operable.

The product unit accompanying this user manual is licenced under certain intellectual property rights of certain third parties.

### **CLASS 1 LASER PRODUCT**

This Compact Disc player is classified as a CLASS 1 LASER product. Use of controls, adjustments or performance of procedures other than those specified herein may result in hazardous radiation exposure.

**CAUTION :**

- CLASS 3B VISIBLE AND INVISIBLE LASER RADIATION WHEN OPEN. AVOID EXPOSURE TO THE BEAM (IEC 60825-1)
- THIS product UTILIZES A LASER. USE OF CONTROLS OR ADJUSTMENTS OR PERFORMANCE OF PROCEDURES OTHER THAN THOSE SPECIFIED HEREIN MAY RESULT IN HAZARDOUS RADIATION EXPOSURE. DO NOT OPEN COVER AND DO NOT REPAIR YOURSELF. REFER SERVICING TO QUALIFIED PERSONNEL.

CLASS 1	LASER PRODUCT
KLASSE 1	LASER PRODUKT
LUOKAN 1	LASER LAITE
KLASS 1	LASER APPARAT
PRODUCTO	LÁSER CLASE 1

## Precautions

### Important Safety Instructions

Read these operating instructions carefully before using the unit. Follow all the safety instructions listed below.

Keep these operating instructions handy for future reference.

1. Read these instructions.
2. Keep these instructions.
3. Heed all warnings.
4. Follow all instructions.
5. Do not use this apparatus near water.
6. Clean only with a dry cloth.
7. Do not block any ventilation openings. Install in accordance with the manufacturer's instructions.
8. Do not install near any heat sources such as radiators, heat registers, stoves, or other apparatus (including AV receivers) that produce heat.

9. Do not defeat the safety purpose of the polarized or grounding-type plug. A polarized plug has two blades with one wider than the other. A grounding type plug has two blades and a third grounding prong. The wide blade or the third prong are provided for your safety. If the provided plug does not fit into your outlet, consult an electrician for replacement of the obsolete outlet.
10. Protect the power cord from being walked on or pinched particularly at plugs, convenience receptacles, and the point where it exits the apparatus.
11. Only use attachments/accessories specified by the manufacturer.
12. Use only with the cart, stand, tripod, bracket, or table specified by the manufacturer, or sold with the apparatus. When a cart is used, use caution when moving the cart/apparatus combination to avoid injury from tip-over. 
13. Unplug this apparatus during lightning storms or when unused for long periods of time.
14. Refer all servicing to qualified service personnel. Servicing is required when the apparatus has been damaged in any way, such as when the power-supply cord or plug is damaged, liquid has been spilled or objects have fallen into the apparatus, the apparatus has been exposed to rain or moisture, does not operate normally, or has been dropped.

## Disc Storage & Management

- Holding Discs
    - Fingerprints or scratches on the disc may reduce sound and picture quality or cause skipping
    - Avoid touching the surface of a disc where data has been recorded.
    - Hold the disc by the edges so that fingerprints will not get on the surface.
    - Do not stick paper or tape on the disc.
- 

# Safety Information

## • Cleaning Discs

- If you get fingerprints or dirt on the disc, clean it with a mild detergent diluted in water and wipe with a soft cloth.
- When cleaning, wipe gently from the inside to the outside of the disc.



## • Disc Storage

- Do not keep in direct sunlight.
- Keep in a cool ventilated area.
- Keep in a clean protection jacket and store vertically.

## Handling Cautions



- Do not expose this apparatus to dripping or splashing. Do not put objects filled with liquids, such as vases on the apparatus.
- To turn this apparatus off completely, you must pull the power plug out of the wall socket. Consequently, the power plug must be easily and readily accessible at all times.
- Do not touch the power plug with a wet hand. Otherwise, it can cause an electric shock.
- Do not plug multiple electric devices into the same wall socket. Overloading a socket can cause it to overheat, resulting in a fire.
- Maintenance of Cabinet.
  - Before connecting other components to this product, be sure to turn them off.
  - If you move your product suddenly from a cold place to a warm place, condensation may occur on the operating parts and lens and cause abnormal disc playback. If this occurs, unplug the product, wait for two hours, and then connect the plug to the power outlet. Then, insert the disc, and try to play back again.
- If the product makes an abnormal noise or produces a burning smell or smoke, turn off the power switch immediately and disconnect the power plug from the wall outlet. Then, contact the nearest customer service centre for technical assistance. Do not use the product. Using the product as it is may cause a fire or an electric shock.

## Using the 3D function

### IMPORTANT HEALTH AND SAFETY INFORMATION FOR 3D PICTURES.

Read and understand the following safety information before using the 3D function.

- Some viewers may experience discomfort while viewing 3D TV such as dizziness, nausea, and headaches.  
If you experience any such symptom, stop viewing 3D TV, remove the 3D Active Glasses, and rest.
- Watching 3D images for an extended period of time may cause eye strain. If you feel eye strain, stop viewing 3D TV, remove your 3D Active Glasses, and rest.
- A responsible adult should frequently check on children who are using the 3D function. If there are any reports of tired eyes, headaches, dizziness, or nausea, have the child stop viewing 3D TV and rest.
- Do not use the 3D Active Glasses for other purposes. (Such as general eyeglasses, sunglasses, protective goggles, etc.)
- Do not use the 3D function or 3D Active Glasses while walking or moving around. Using the 3D function or 3D Active Glasses while moving around may cause you to bump into objects, trip, and/or fall, and cause serious injury.
- When displaying 3D programme with this model, the actual screen may appear as shown below:

Screen Display	Description
 Side by Side	Same screen duplicates horizontally.
 Top & Bottom	Same screen duplicates vertically.

- 3D programme reception, recording and playback of this model may not fully support 3D, due to the 3D broadcast format is not yet standardized worldwide. It is not the product's malfunction or disorder.

- If you want to enjoy 3D content, connect a 3D device (3D compliant AV receiver or TV) to the product's HDMI OUT port using a high-speed HDMI cable. Put on 3D glasses before playing the 3D content.
- The product outputs 3D signals only through HDMI cable connected to the HDMI OUT port.
- As the video resolution in 3D play mode is fixed according to the resolution of the original 3D video, you can not change the resolution to your preference.
- Some functions such as BD Wise, screen size adjustment, and resolution adjustment may not operate properly in 3D play mode.
- You must use a high-speed HDMI cable for proper output of the 3D signal.
- Stay at least three times the width of the screen from the TV when watching 3D images. For example, if you have a 46-inch screen, stay 138 inches (11.5 feet) from the screen.
- Place the 3D video screen at eye level for the best 3D picture.
- When the product is connected to some 3D devices, the 3D effect may not function properly.
- "Blu-ray 3D" and "Blu-ray 3D" logo are trademarks of the Blu-ray Disc Association.

## Copyright

© 2012 Samsung Electronics Co.,Ltd.

All rights reserved; No part or whole of this user's manual may be reproduced or copied without the prior written permission of Samsung Electronics Co.,Ltd.

# Contents

## SAFETY INFORMATION

- 2 **Warning**
- 3 **Precautions**
- 3     Important Safety Instructions
- 3 **Disc Storage & Management**
- 4 **Handling Cautions**
- 4 **Using the 3D function**
- 5 **Copyright**

## GETTING STARTED

- 8 **Disc and Format Compatibility**
- 8     Disc types and contents your product can play
- 8     Disc types your product cannot play
- 8     Available Recording Time for internal HDD
- 9     Region Code
- 9     Logos of Discs the product can play
- 10     Supported Formats
- 13 **Accessories**
- 14 **Front Panel**
- 14 **Rear Panel**
- 15 **Remote Control**

## CONNECTIONS

- 17 **Connecting to a TV with an Audio/Video cables and RF cable**
- 18 **Connecting to a TV**
- 18     **Method 1** Using an HDMI cable (not included) - Best Quality (Recommended)
- 18     **Method 2** Using a Video and an Audio cable - Good Quality
- 19 **Connecting to an Audio System**
- 19     **Method 1** Connecting to an HDMI supported AV receiver
- 19     **Method 2** Connecting to an AV receiver with Optical input
- 19     **Method 3** Connecting to a Stereo Amplifier with an Audio Cable
- 20 **Connecting to a Network Router**
- 20     Wired Network
- 20     Wireless Network

## SETTINGS

- 21 **The Setup Procedure**
- 21 **The Home Screen**
- 21 **Accessing the Settings Screen**
- 22     Buttons on the Remote Control used for the Settings menu
- 23 **Settings Menu Functions**
- 33 **Networks and the Internet**
- 33     Configuring Your Network Connection
- 35     Wi-Fi Direct
- 36     Soft AP
- 37     AllShare Settings
- 37     Device Name
- 37 **Upgrading Software**
- 37     Online
- 38     By Channel
- 38     By USB
- 38     By Disc
- 39     By Downloaded
- 39     Standby Mode Upgrade

## MEDIA PLAY

- 40 **Insert a Disc to the Disc tray**
- 40 **Insert a USB or Mobile Phone to the USB port**
- 40 **Accessing the AllShare Play Screen**
- 41 **Using the AllShare Play Function**
- 42     To download the AllShare software
- 43     Playing content located in your PC on the BD-HDD Combo
- 43     Playing content located in your Mobile device on the BD-HDD Combo
- 43     Controlling with your mobile device
- 44 **Controlling Video Playback**
- 44     Buttons on the Remote Control used for Video Playback
- 44     Using the Tools Menu

- 46 **Controlling Music Playback**
- 46 Buttons on the Remote Control used for Music Playback
- 46 Using the Tools Menu
- 47 Repeating Tracks on an Audio CD
- 47 Shuffling Tracks on an Audio CD
- 47 Creating a Playlist from a CD
- 47 Ripping
- 48 AMG (All Media Guide) function
- 48 **Playing Photo Contents**
- 48 Using the Tools Menu
- 49 **Using the Tools Menu when a file is highlighted**

## DTV FUNCTIONS

- 51 **Watching TV Channels**
- 51 Using the Tools Menu
- 52 Using the PIP (Picture-In-Picture) function
- 52 **Editing Channels**
- 52 Channel List
- 53 Channel Screen
- 53 Using the Tools Menu
- 53 **Viewing the Guide Screen**
- 54 **Schedule Manager**
- 54 **Using the Teletext Service**

## ADVANCED FUNCTION

- 56 **Recording**
- 56 Checking Available Storage Size
- 56 Recording the current TV channel you are watching
- 57 Simultaneous Recording
- 58 Timeshift function
- 59 **Playing the Recorded Title**
- 59 **Editing the Recorded Title**
- 59 Splitting a Section of a Title (Divide into two)
- 60 Splitting a Section of a Title (Partial Delete)
- 60 **Copy**
- 60 Copying Videos, Music or Photos
- 60 **3D Functions**
- 60 3D Converter
- 61 Adjusting the 3D Depth
- 61 Viewing DTV with the 3D effect

## NETWORK SERVICES

- 62 **Using Smart Hub**
- 62 Smart Hub at a Glance
- 63 Using the Web Browser
- 64 **BD-Live™**
- 64 **Samsung Smart View**
- 64 Dual View

## APPENDIX

- 65 **Compliance and Compatibility Notice**
- 66 **Copy Protection**
- 66 **Network Service Disclaimer**
- 67 **Licence**
- 69 Recommendation - EU Only
- 70 **Additional Information**
- 76 **Troubleshooting**
- 78 Repairs
- 79 **Specifications**

## Disc and Format Compatibility

### Disc types and contents your product can play

Contents	Media	Details
VIDEO	Blu-ray Disc 3D Blu-ray Disc	BD-ROM or BD-RE/R disc recorded in the BD-RE format.
	DVD-VIDEO DVD±RW/±R CD-RW/R	DVD-VIDEO, DVD±RW/±R discs that have been recorded and finalized. Media containing DivX, MKV or MP4 contents.
MUSIC	CD-RW/R DVD±RW/±R BD-RE/R	Music recorded on CD-RW/R, DVD±RW/±R, BD-RE/R containing MP3 or WMA contents.
PHOTO	CD-RW/R DVD±RW/±R BD-RE/R	Photos recorded on CD-RW/R, DVD±RW/±R, BD-RE/R media containing JPEG contents.
VIDEO MUSIC PHOTO	HDD USB	Video, music and photos stored in HDD or USB.

\* For more information on the file format, refer to pages 10~12.

### Disc types your product cannot play

- HD DVD
- DVD-ROM/PD/MV-Disc, etc
- DVD-RAM
- Super Audio CD (except CD layer)
- DVD-RW(VR mode)
- CVD/CD-ROM/CDV/CD-G/CD-I/LD (CD-Gs play audio only, not graphics.)
- 3.9 GB DVD-R for Authoring.

#### NOTE

- ▶ The product may not play certain CD-RW/R and DVD±RW/±R because of the recording conditions.
- ▶ If a DVD±RW/±R has not been recorded properly in DVD video format, it will not be playable.
- ▶ Your product will not play content that has been recorded on a DVD±RW/±R at a bit-rate that exceeds 10 Mbps.
- ▶ Your product will not play content that has been recorded on a BD-RE/R at a bit rate that exceeds 25 Mbps.
- ▶ Playback may not work for some types of discs, or when you use specific operations, such as angle change and aspect ratio adjustment. Information about the discs is written in detail on the disc box. Please refer to this if necessary.
- ▶ When you play a BD-J title, loading may take longer than a normal title or some functions may perform slowly.

### Available Recording Time for internal HDD

You can record digital broadcast on the internal HDD as below.

Depending on the actual broadcast, available recording time may be different with the table shown below  
In On Screen Display, you can check available recording time as shown in "high" case in the table shown below.



Broadcast Type	Estimated Bitrate	Recording Time		
		BD-E8900	BD-E8500	BD-E8300
HD	8 Mbps (Normal)	257 Hours	124 Hours	77 Hours
	20 Mbps (High)	102 Hours	49 Hours	30 Hours
SD	5 Mbps (Normal)	411 Hours	199 Hours	123 Hours
	10 Mbps (High)	205 Hours	99 Hours	61 Hours



#### NOTE

- Since the product's Timeshift and other implemented functions require a certain amount of HDD space allocated internally, the total size shown in the "Storage Device Manager" of Settings menu may differ from the HDD's capacity shown in the manual.





### Region Code

Both products and discs are coded by region. These regional codes must match for a disc to play. If the codes do not match, the disc will not play. The Region Number for this product is displayed on the rear panel of the product.

Disc Type	Region Code	Area
Blu-ray Disc		North America, Central America, South America, Korea, Japan, Taiwan, Hong Kong and South East Asia.
		Europe, Greenland, French territories, Middle East, Africa, Australia and New Zealand.
		India, China, Russia, Central and South Asia.
DVD-VIDEO		The U.S., U.S. territories and Canada
		Europe, Japan, the Middle East, Egypt, South Africa, Greenland
		Taiwan, Korea, the Philippines, Indonesia, Hong Kong

DVD-VIDEO		Mexico, South America, Central America, Australia, New Zealand, Pacific Islands, Caribbean
		Russia, Eastern Europe, India, most of Africa, North Korea, Mongolia
		China

### Logos of Discs the product can play

	
Blu-ray Disc	3D Blu-ray Disc
	
BD-Live	DivX
	
PAL broadcast System in U.K., France, Germany, etc.	

# Getting Started

## Supported Formats

### Video File Support

File Extension	Container	Video Codec	Resolution	Frame rate (fps)	Bit rate (Mbps)	Audio Codec
*.avi *.mkv *.asf *.wmv *.mp4 *.3gp *.vro *.mpg *.mpeg *.ts *.tp *.trp *.mov *.flv *.vob *.svi *.m2ts *.mts *.divx	AVI MKV ASF MP4 3GP VRO VOB PS TS WebM	Divx 3.11/4.x/ 5.x/6.x MPEG4 SP/ ASP H.264 BP/ MP/HP Window Media Video v9 MPEG2 MPEG1	1920x1080	6~30	30	AC3 LPCM ADPCM (IMA, MS) AAC HE-AAC WMA DD+ MPEG(MP3) DTS Core
		VP6	640x480		4	
		SVAF			30	
		MVC	1920x1080	24/25/30	40	
*.webm	WebM	VP8		6~30	8	Vorbis

#### ■ Limitations

- Even when the file is encoded by a supported codec listed above, a file might not be played if its content has a problem.
- Normal playback is not guaranteed if the file's container information is wrong or the file itself is corrupted.
- Files having higher Bit rate/frame rate than indicated in the table above may stutter when played back.
- Seek (skip) function is not available if the file's index table is damaged.
- When you playback a file remotely through a network connection, video playback may stutter depending on the network speed.
- Some USB/Digital camera devices may not be compatible with the product.

#### ■ Video decoder

- Supports up to H.264 Level 4.1.
- Does not support H.264 FMO/ASO/RS, VC1 SP/MP/AP L4.

- CODECs except for MVC, VP8, VP6
  - 1) Below 1280 x 720 : 60 frames max.
  - 2) Above 1280 x 720 : 30 frames max.
  - 3) Does not support GMC 2 or higher.
- Supports SVAF Top/Bottom, Side by Side.
- Supports BD MVC Spec.
- **Audio decoder**
  - Supports WMA 10 PRO (Up to 5.1).
  - Does not support WMA lossless audio.
  - Does not support QCELP/AMR NB/WB.
  - Supports vorbis (Up to 2ch), Supports codec only in webm container.
  - Supported ADPCM IMA, MS. (MULAW, ALAW are not supported)

#### NOTE

- ▶ Playback of some MKV or MP4 file may not be supported depending on their video resolution and frame rate.

### Supported Subtitle File Formats

	Name	File Extension
External	MPEG-4 Timed text	.txt
	SAMI	.smi
	SubRip	.srt
	SubViewer	.sub
	Micro DVD	.sub or.txt
	SubStation Alpha	.ssa
	Advanced SubStation Alpha	.ass
	Powerdivx	.psb
Internal	Xsub	AVI
	SubStation Alpha	MKV
	Advanced SubStation Alpha	MKV
	SubRip	MKV
	MPEG-4 Timed text	MP4

### Music File Support

File Extension	Type	Codec
*.mp3	MPEG	MPEG1 Audio Layer 3
*.m4a *.mpa *.aac	MPEG4	AAC
*.flac	FLAC	FLAC
*.ogg	OGG	Vorbis
*.wma	WMA	WMA

### Picture File Support

File Extension	Type	Resolution
*.jpg *.jpeg	JPEG	15360x8640
*.png	PNG	1920x1080
*.bmp	BMP	1920x1080
*.mpo	MPO	15360x8640

### Notes on the USB connection

- Your product supports USB storage media, MP3 products, digital cameras, and USB card readers.
- Some USB/digital camera devices may not be compatible with the product.
- Your product supports the FAT16, FAT32, and NTFS files systems (read only).
- Connect USB devices directly to the product's USB port. Connecting through a USB cable may cause compatibility problems.
- Inserting more than one memory device into a multi-card reader may cause the reader to operate improperly.

# Getting Started

- The product supports the PTP protocol.
- Do not disconnect a USB device during a "loading" process.
- The bigger the image resolution, the longer the image takes to display.
- This product cannot play MP3 files with DRM (Digital Rights Management) downloaded from commercial sites.
- Your product only supports video that is under 30fps (frame rate).
- Your product only supports USB Mass Storage Class (MSC) devices such as thumb drives, flash card readers and USB HDD. (HUB is not supported.)
- Certain USB HDD Devices, multi-card readers and thumb drives may not be compatible with this product.
- If some USB devices require excessive power, they may be limited by the circuit safety device.
- If playback from a USB HDD is unstable, provide additional power by plugging the HDD into a wall socket.  
If the problem continues, contact the USB HDD manufacturer.
- You must remove the USB storage device safely (by performing the "Safely Remove USB" function to prevent possible damage to the USB memory).
- SAMSUNG is not responsible for any data file damage or data loss.
- Your product does not support compression file, sparse file and encryption file of NTFS.
  - Before disconnecting a USB device, please use USB Safety Removal.
  - If you don't use USB Safety Removal, your data on USB device can be corrupted or lost
  - You can repair or format a USB device on your Desktop PC. (MS-Windows OS only)

## Connect a USB device before using the Timeshift and Recorded TV functions

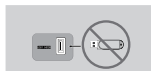

Do not use a USB memory stick. We do not support a USB memory stick.



We recommend using a USB HDD with at least 5400 rpm, but a USB HDD of RAID type is not supported.

- To use the Timeshift mode or the Recorded TV function, a connected USB device must be executed the Device Format function to proper form for recording.
  - During the device formatting, do not disconnect the device while formatting is in progress. If you format the device, all files will be deleted.
  - Before formatting your device to this product, please back up your files to prevent them from damage or loss of data. SAMSUNG is not responsible for any data file damage or data loss.
- Recorded videos are DRM (digital rights managements) protected and cannot be played on a PC or other product. Note that files saved on the TV cannot be used after the main board is changed.
- At least 100 MB of free space is required for recording.
- Recording will stop if the storage's free space becomes less than 50 MB.
- If the USB device has failed the Device Performance Test, the USB device must go through the Device Format and Device Performance Test again before you record with the Guide or Channel Manager.  
If the device has failed the Performance Test, It cannot be used for recording.

## AVCHD (Advanced Video Codec High Definition)



- This product can play back AVCHD format discs. These discs are normally recorded and used in camcorders.
- The AVCHD format is a high definition digital video camera format.
- The MPEG-4 AVC/H.264 format compresses images with greater efficiency than the conventional image compressing format.
- Some AVCHD discs use the "x.v.Color" format. This product can play back AVCHD discs that use "x.v.Color" format.
- "x.v.Color" is a trademark of Sony Corporation.
- "AVCHD" and the AVCHD logo are trademarks of Matsushita Electronic Industrial Co., Ltd. and Sony Corporation.

### NOTE

- ▶ Some AVCHD format discs may not play, depending on the recording condition. AVCHD format discs need to be finalized.
- ▶ "x.v.Color" offers a wider colour range than normal DVD camcorder discs.

## Accessories

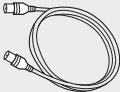
Check for the supplied accessories below.

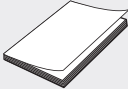
		
Audio/Video cable	RF cable for TV	Remote Control
		
Batteries for Remote Control (AAA Size)	User Manual	

# Getting Started

## Front Panel

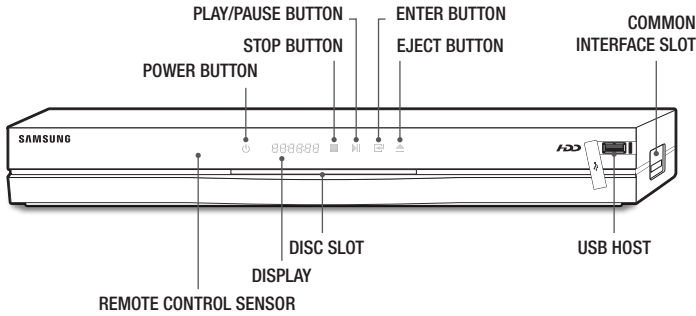

### NOTE

- ▶ To upgrade the product's software through the USB Host jack, you must use a USB memory stick.
- ▶ When the product displays the Blu-ray Disc menu, you cannot start the movie by pressing the Play button on the product or the remote. To play the movie, you must select Play Movie or Start in the disc menu, and then press the  button.
- ▶ You must obtain a "CI CAM with CI or CI+ CARD" from a local cable service provider.
- ▶ When removing the "CI CAM with CI or CI+ CARD", carefully pull it out with your hands since dropping the "CI CAM with CI or CI+ CARD" may cause damage to it.
- ▶ Insert the "CI CAM with CI or CI+ CARD" in the direction marked on the card.
- ▶ The location of the CI card slot may be different depending on the model.
- ▶ "CI CAM with CI or CI+ CARD" is not supported in some countries and regions; check with your authorized dealer. If you have any problems, please contact a service provider.

## Rear Panel

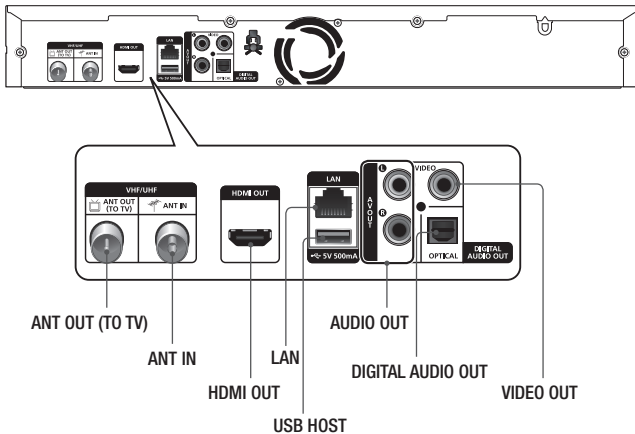

## Remote Control

### Tour of the Remote Control

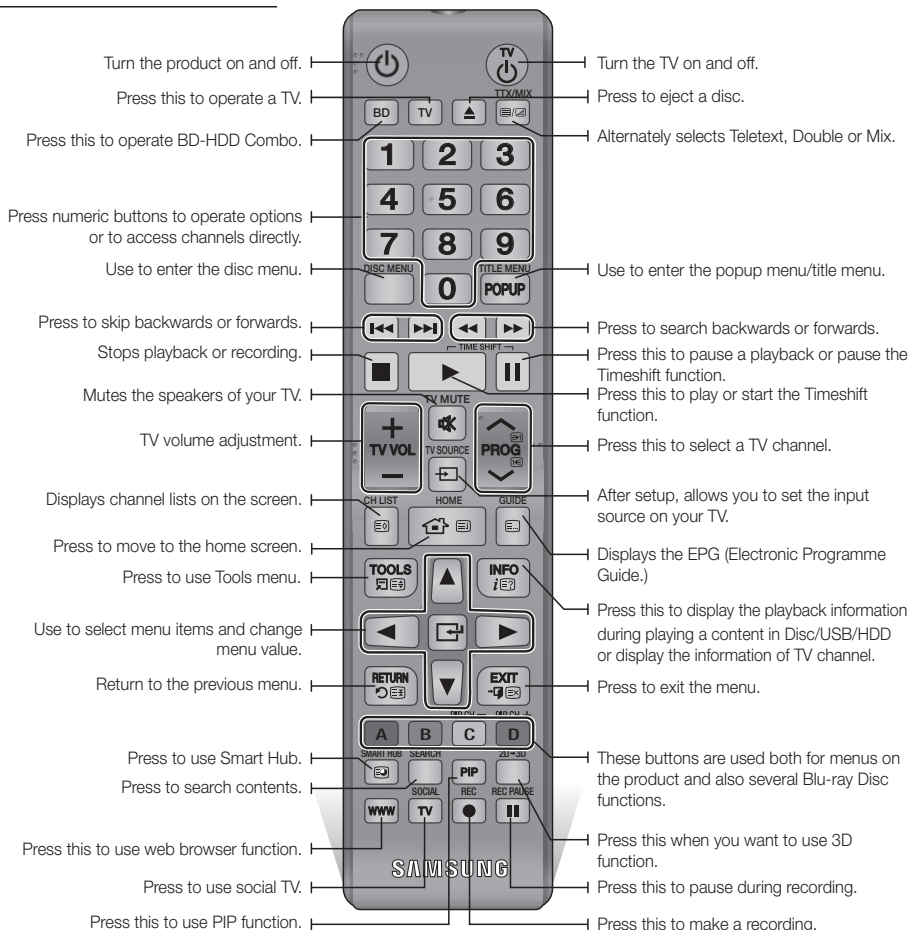

### Installing batteries

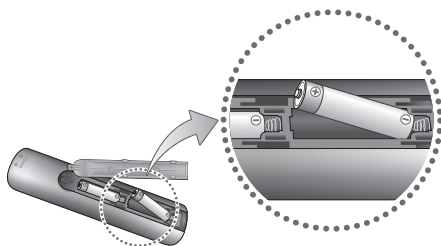

#### NOTE

- ▶ If the remote does not operate properly:
  - Check the polarity +/– of the batteries.
  - Check if the batteries are drained.
  - Check if the remote sensor is blocked by obstacles.
  - Check if there is any fluorescent lighting nearby.

#### CAUTION

- ▶ Dispose of batteries according to local environmental regulations. Do not put them in the household trash.

# Getting Started

## Setting the Remote Control to Operate Your TV

### ■ To determine whether your television is compatible, follow the instructions below.

1. Turn your television on.
2. Point the remote control towards the television.
3. Press the **TV** button to set the TV mode.
4. Press and hold the **TV POWER** button, and then enter the two-figure code in the table to the right that corresponds to the brand of your television by pressing the appropriate number buttons.  
If your television is compatible with the remote control, it will Turn off.  
The remote is now programmed to operate the TV.

#### ! NOTE I

- ▶ If several codes are listed for your television brand, try each one in turn until you find one that works.
- ▶ If you replace the remote control's batteries, you must set the brand code again.

You can control certain functions of your TV with this remote control.

Button	Function
TV POWER	Used to Turn the television on and off.
Number	Used to input number directly.
TV VOL +/-	Used to adjust the volume of the television.
TV MUTE	Used to toggle the sound on and off.
PROG (▲/▼)	Used to select the desired channel.
TV SOURCE	Used to select an external source connected to the TV.

#### ! NOTE I

- ▶ The functions listed above will not necessarily work on all televisions. If you encounter problems, use the TV remote control.

## TV Control Codes

Brand	Code	Brand	Code
SAMSUNG	TV POWER+01, +02, +03, +04, +05, +06, +07, +08, +09	NOBLEX	TV POWER+66
		NOKIA	TV POWER+74
AIWA	TV POWER+82	NORDMENDE	TV POWER+72, +73, +75
ANAM	TV POWER+10, +11, +12, +13, +14, +15, +16, +17, +18	PANASONIC	TV POWER+53, +54, +74, +75
		PHILIPS	TV POWER+06, +55, +56, +57
BANG & OLLUFSEN	TV POWER+57	PHONOLA	TV POWER+06, +56, +57
BLAUPUNKT	TV POWER+71	PIONEER	TV POWER+58, +59, +73, +74
BRANDT	TV POWER+73	RADIOLA	TV POWER+06, +56
BRIONVEGA	TV POWER+57	RADIOMARELLI	TV POWER+57
CGE	TV POWER+52	RCA	TV POWER+45, +46
CONTINENTAL EDISON	TV POWER+75	REX	TV POWER+74
DAEWOO	TV POWER+19, +20, +23, +24, +25, +26, +27, +28, +29, +30, +31, +32, +33, +34	SABA	TV POWER+57, +72, +73, +74, +75
		SALORA	TV POWER+74
EMERSON	TV POWER+64	SANYO	TV POWER+41, +42, +43, +44, +48
FERGUSON	TV POWER+73	SCHNEIDER	TV POWER+06
FINLUX	TV POWER+06, +49, +57	SELECO	TV POWER+74
FORMENTI	TV POWER+57	SHARP	TV POWER+36, +37, +38, +39, +48
FUJITSU	TV POWER+84		SIEMENS
GRADIENTE	TV POWER+70	SINGER	TV POWER+57
GRUNDIG	TV POWER+49, +52, +71	SINUDYNE	TV POWER+57
		SONY	TV POWER+35, +48
HITACHI	TV POWER+60, +72, +73, +75	TELEAVA	TV POWER+73
IMPERIAL	TV POWER+52	TELEFUNKEN	TV POWER+67, +73, +75, +76
JVC	TV POWER+61, +79	THOMSON	TV POWER+72, +73, +75
LG	TV POWER+06, +19, +20, +21, +22, +78	THOMSON ASIA	TV POWER+80, +81
LOEWE	TV POWER+06, +69	TOSHIBA	TV POWER+47, +48, +49, +50, +51, +52
LOEWE OPTA	TV POWER+06, +57	WEGA	TV POWER+57
MAGNAVOX	TV POWER+40	YOKO	TV POWER+06
METZ	TV POWER+57	ZENITH	TV POWER+63
MITSUBISHI	TV POWER+06, +48, +62, +65		
MIVAR	TV POWER+52, +77		
NEC	TV POWER+83		
NEWSAN	TV POWER+68		



## Connecting to a TV with an Audio/Video cables and RF cable

1. Connect the RF cable as shown.
2. Using video/audio cables, connect the **VIDEO OUT (yellow) / AUDIO OUT (white and red)** terminals on the rear of the product to the **VIDEO IN (yellow) / AUDIO IN (white and red)** terminals of your TV.
3. Plug in the product and TV.
4. Turn on the the product and TV.

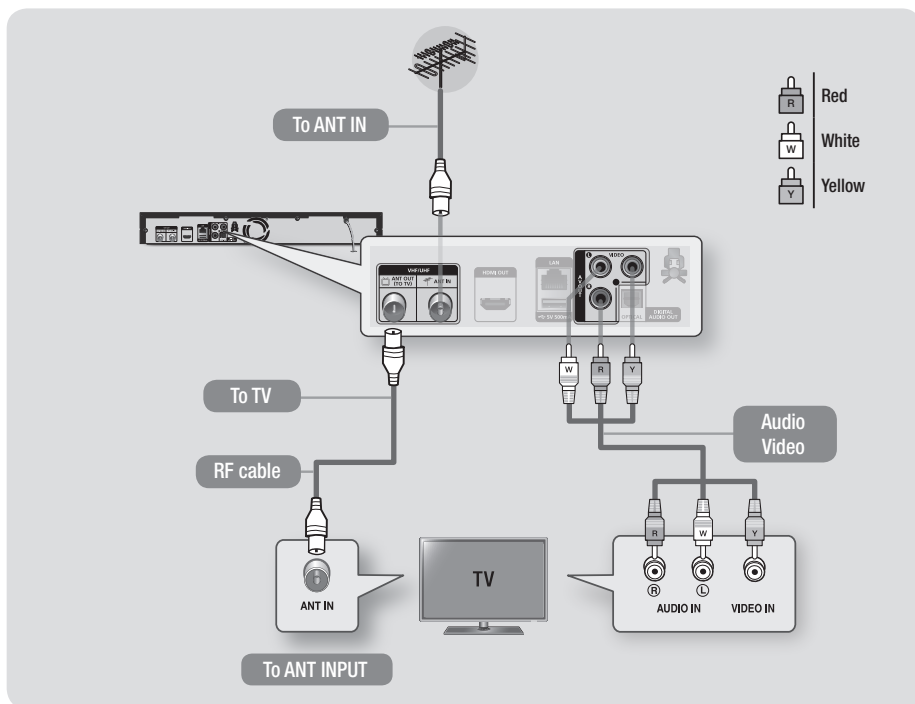

### ! NOTE !

- ▶ The RF cable connection of this product sends only signals of TV. You must connect the Audio/Video cables to watch output from your product.
- ▶ Noise may be generated if the audio cable is placed too close to the power cable.
- ▶ If you want to connect to an AV receiver, please refer to the AV receiver connection pages. (See page 19)
- ▶ The number and position of terminals may vary depending on your TV set. Please refer to the user manual of your TV.
- ▶ If there is only one audio input terminal on the TV, connect it to the **AUDIO OUT (Red/white)** terminal of the product.

### ! CAUTION !

- ▶ Do not connect the product to your TV through a VCR. Video signals fed through VCRs may be affected by copyright protection systems and the picture will be distorted on the television.

# Connections

## Connecting to a TV

1. Connect the product to your TV using one of the methods illustrated below.
2. Turn on the product and TV.
  - Do not connect the power cord until you have made all the other connections.
  - When you change the connections, turn off all devices before you start.
3. Press the input selector on your TV remote control until the signal from the product appears on the TV screen.

### Method 1 Using an HDMI cable (not included) - Best Quality (Recommended)

### Method 2 Using a Video and an Audio cable - Good Quality

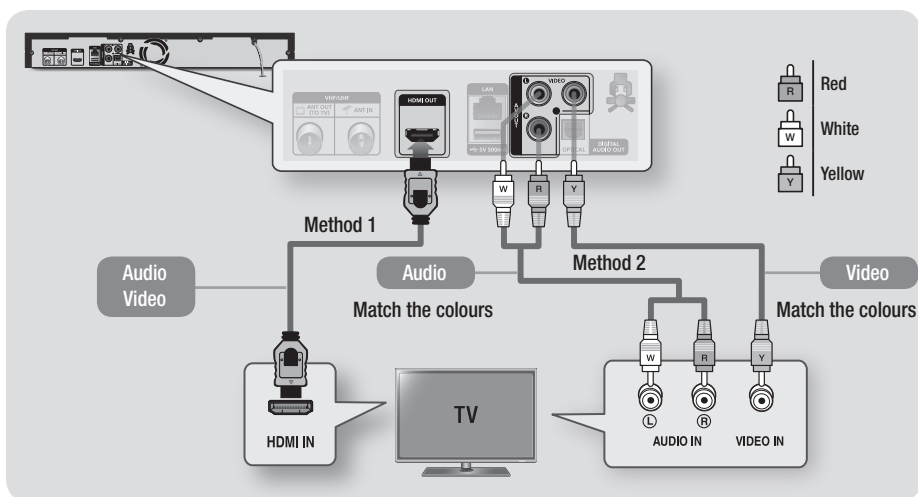

#### | NOTE |

- ▶ If you use an HDMI-to-DVI cable to connect to your display device, you must also connect the Digital Audio Out on the product to audio system to hear audio.
- ▶ An HDMI cable outputs digital video/audio, so you don't need to connect an audio cable.
- ▶ Depending on your TV, certain HDMI output resolutions may not work. Please refer to the user manual of your TV.
- ▶ When you connect the product to the TV using the HDMI cable for the first time or to a new TV, the HDMI output resolution will be automatically set to the highest supported by the TV.
- ▶ A long HDMI cable may cause a screen noise. If this occurs, set Deep Colour to Off in the menu.
- ▶ If the product is connected to your TV in the HDMI 720p, 1080i, or 1080p output mode, you must use a High speed (category 2) HDMI cable.
- ▶ HDMI outputs only a pure digital signal to the TV.  
If your TV does not support HDCP (High-bandwidth Digital Content Protection), random noise appears on the screen.
- ▶ You must have an HDMI connection to enjoy videos with 3D technology.

## Connecting to an Audio System

1. You can connect the product to an audio system using one of the three methods illustrated below.
2. Turn on the product, audio system and TV.
  - Do not connect the power cord until you have made all the other connections.
  - When you change the connections, turn off all devices before you start.
3. Press the input selector of the connected audio system and TV until the video signal from the product appears on your TV and you hear the audio signal through your audio system.

### Method 1 Connecting to an HDMI supported AV receiver

- Use an HDMI cable (not included)
- Best quality (Recommended)

### Method 2 Connecting to an AV receiver with Optical input

- Use an Optical Cable (not included)
- Better quality
- You will hear sound only through the front two speakers with Digital Output set to PCM.

### Method 3 Connecting to a Stereo Amplifier with an Audio Cable

- Good Quality

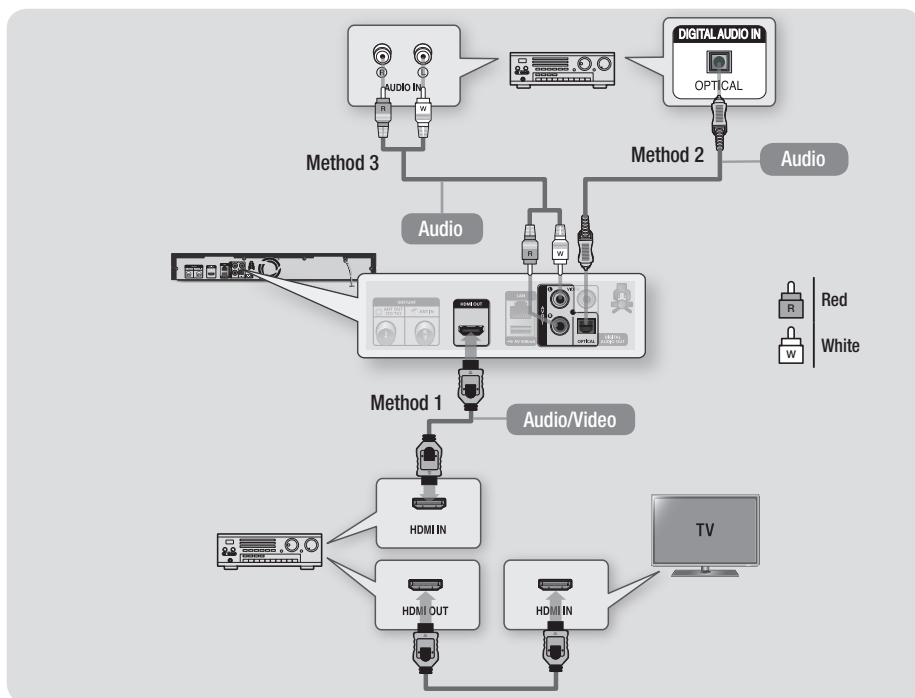

# Connections

## Connecting to a Network Router

You can connect your product to your network router using one of the methods illustrated below.

### Wired Network

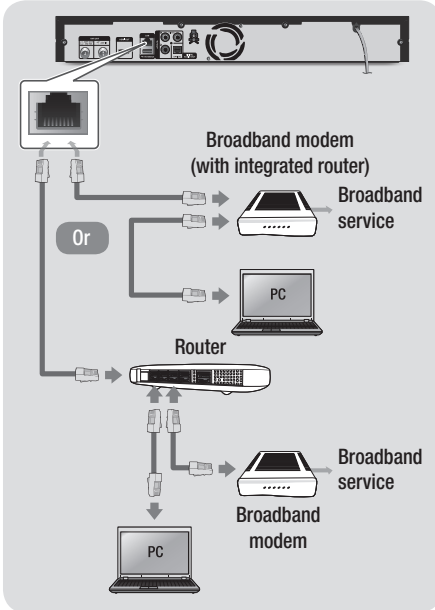

#### NOTE

- ▶ Internet access to Samsung's software update server may not be allowed, depending on the router you use or your ISP's policy. For more information, contact your ISP (Internet Service Provider).
- ▶ DSL users, please use a router to make a network connection.
- ▶ To use the AllShare function with your PC, you must connect your PC.

### Wireless Network

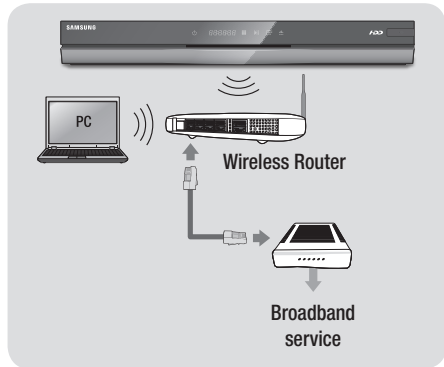

#### NOTE

- ▶ If the wireless router supports DHCP, your product can use a DHCP or static IP address to connect to the wireless network.
- ▶ Set your wireless router to Infrastructure mode. Ad-hoc mode is not supported.
- ▶ The product supports only the following wireless security key protocols:
  - WEP (OPEN/SHARED), WPA-PSK (TKIP/AES), WPA2-PSK (TKIP/AES)
- ▶ Select a channel on the wireless router that is not currently being used. If the channel set for the wireless router is currently being used by another device nearby, it will result in interference and communication failure.
- ▶ If you select the Pure High-throughput (Greenfield) 802.11n mode and set the Encryption type on your router or router to WEP, TKIP or TKIP-AES (WPS2Mixed), the product will not support a connection in compliance with new Wi-Fi certification specifications.
- ▶ If your router supports WPS (Wi-Fi Protected Setup), you can connect to the network via PBC (Push Button Configuration) or PIN (Personal Identification Number). WPS will automatically configure the SSID and WPA key in either mode.
- ▶ Wireless LAN, by its nature, may cause interference, depending on the operating conditions (router performance, distance, obstacles, interference by other radio devices, etc).
- ▶ To use the AllShare function with your PC, you must connect your PC.

# Settings

## The Setup Procedure

- The Home screen will not appear if you do not configure the initial settings.
- The OSD (On Screen Display) of this product may change after you upgrade the software version.
- The access steps may differ depending on the menu you selected.

The Setup Procedure lets you set the OSD and menu languages, configure the connection to your home network, choose the aspect ratio output (screen size and format) that is correct for your TV, and search desired channels.

### NOTE

- ▶ When the product is connected to the TV for the first time, the product turns on automatically. This is normal operation.
- ▶ Password : Enter the desired 4-digit password using the number buttons.
  - France, Italy : You can not set the password to "0000". Please choose other numbers.
  - Others : Default password is set to 0000.
- ▶ Channel Ordering menu can be displayed when the country set to Italy.

## The Home Screen

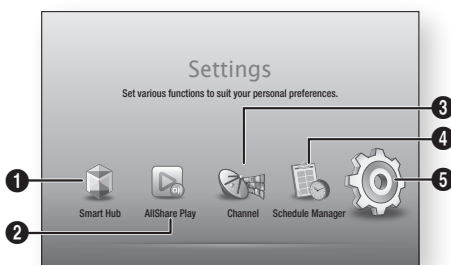

- |          |  |
|----------|--|
| <b>1</b> | <b>Smart Hub</b> : Starts Smart Hub. From Smart Hub, you can access YouTube, games, and other apps.  |
| <b>2</b> | <b>AllShare Play</b> : Lets you select contents located on connected devices by type to view or play. You can select videos, photos, or music. |

<b>3</b>	<b>Channel</b> : Lets you configure your TV channels with features such as country and auto tune.
<b>4</b>	<b>Schedule Manager</b> : Lets you set or edit recording schedules.
<b>5</b>	<b>Settings</b> : Opens the Settings menu.

▪ To select an option on the Home screen:

1. Use the ◀▶ buttons to move the cursor so that it highlights your choice, and then press  button.

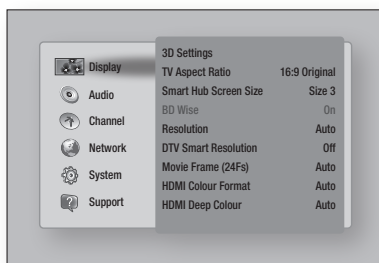

### NOTE

- ▶ In the Home menu screen, it will switch to DTV Channel mode after 3 minutes. When accessing the Settings menu, the screen saver will be activated after 5 minutes.

## Accessing the Settings Screen

1. Select **Settings** on the Home screen, and then press  button. The Settings screen appears.
2. To access the Settings menus, sub-menus, and options, please refer to the remote control illustration and the setting table (See pages 22~32).

# Settings

## Buttons on the Remote Control used for the Settings menu

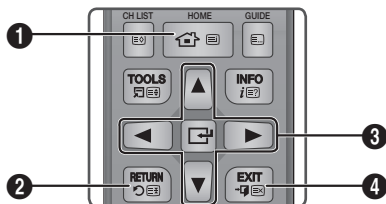

1	<b>HOME Button</b> : Press to move to the Home screen.
2	<b>RETURN Button</b> : Return to the previous menu.
3	<b>(Enter) / DIRECTION Buttons</b> : <ul style="list-style-type: none"><li>• Press ▲▼◀▶ to move the cursor or select an item.</li><li>• Press the  button to activate the currently selected item or confirm a setting.</li></ul>
4	<b>EXIT Button</b> : Press to exit the current menu.

### Detailed Function Information

Each Settings function, menu item, and individual option is explained in detail on-screen. To view an explanation, use the ▲▼◀▶ buttons to select the function, menu item, or option. The explanation will usually appear on the screen.

A short description of each Settings function starts on the next page. Additional information on some of the functions is also in the Appendix of this manual.

## Settings Menu Functions

<b>Display</b>	<b>3D Settings</b>	<p>Select whether to play a Blu-ray Disc with 3D contents in 3D Mode.</p> <ul style="list-style-type: none"> <li>If you move to the Home or Smart Hub Home screen while in 3D mode, the product will switch to 2D automatically.</li> </ul>
	<b>TV Aspect Ratio</b>	Lets you adjust the output of the product to the screen size of your TV.
	<b>Smart Hub Screen Size</b>	Lets you select the optimal size for the Smart Hub Screen.
	<b>BD Wise</b>	<p>BD Wise is Samsung's latest inter-connectivity feature. When you connect a Samsung product and a Samsung TV with BD Wise to each other via HDMI, and BD Wise is on in both the product and TV, the product outputs video at the video resolution and frame rate of the Blu-ray/DVD.</p>
	<b>Resolution</b>	<p>Set the output resolution of the HDMI video signal. The number indicates the number of lines of video per frame.</p> <p>The i and p indicate interlaced and progressive scan, respectively.</p> <p>The more lines, the higher quality.</p>
	<b>DTV Smart Resolution</b>	<p>Use this function to automatically optimise screen resolution for digital broadcasts.</p> <p><b>  NOTE  </b></p> <ul style="list-style-type: none"> <li>When you use the BD Wise function, this menu will not appear.</li> </ul>
	<b>Movie Frame (24Fs)</b>	<p>Setting the Movie Frame (24Fs) feature to Auto lets the play adjust its HDMI output to 24 frames per second for improved picture quality.</p> <ul style="list-style-type: none"> <li>You can enjoy the Movie Frame (24Fs) feature only on a TV supporting this frame rate.</li> <li>Movie Frame is only available when the product is in the HDMI 1080i or 1080p output resolution modes.</li> </ul> <p><b>  NOTE  </b></p> <ul style="list-style-type: none"> <li>When you use the BD Wise function, this menu will not appear.</li> </ul>

# Settings

<b>Display</b>	<b>HDMI Colour Format</b>	Lets you set the colour space format for HDMI output to match the capabilities of the connected device (TV, monitor, etc).
	<b>HDMI Deep Colour</b>	Lets you output video from the HDMI OUT jack with Deep colour. Deep colour provides more accurate colour reproduction with greater colour depth.
	<b>Progressive Mode</b>	Lets you improve picture quality when viewing DVDs.
<b>Audio</b>	<b>Digital Output</b>	Set Digital output option suitable for your TV or AV Receiver. For more details, please refer to the digital output selection table. (See pages 74~75)
	<b>PCM Downsampling</b>	Set whether to use downsampling processing or not.
	<b>Dynamic Range Control</b>	<p>Set Dynamic Range control option for Dolby Digital, Dolby Digital Plus and Dolby TrueHD.</p> <p>✓ <b>Auto</b> : The Dynamic Range will be controlled automatically based on the information provided by the Dolby TrueHD Soundtrack. This setting is same with "On" for Dolby Digital and Dolby Digital Plus.</p> <p>✓ <b>Off</b> : You can enjoy original sound without compressing Dynamic Range of the sound.</p> <p>✓ <b>On</b> : The Dynamic Range is compressed appropriately by boosting low level sound and reducing extremely loud sound.</p>
	<b>Downmixing Mode</b>	Select Downmix method for stereo output.
	<b>DTS Neo:6 Mode</b>	You can enjoy multichannel sound via HDMI output even for 2 channels audio source.
	<b>Audio Sync</b>	<p>In some cases when the product is connected to a digital TV, the audio signal may not synchronize with the video signal. If this occurs, adjust the audio delay time to match the video signal.</p> <ul style="list-style-type: none"> <li>You can set the audio delay time between 0 msec and 200 msec. Adjust it to the optimal setting.</li> </ul> <p><b>  NOTE  </b></p> <ul style="list-style-type: none"> <li>▶ The audio delay time you specify may not be exact depending on the played content.</li> </ul>



## Audio

## Connected Device

Choose an equipment that you have connected to this product to hear the sound in addition to your TV. Loudness of DTV Program will be adjusted according to your equipment.

- ✓ **AV Receiver** : Select this If you use a general AV Receiver / Home Theatre Equipment or a Television to hear sound.
- ✓ **AV Receiver (Offset Mode)** : Select this if your case is one of two shown below.
  - If you use THX Certified AV Receiver / Home Theatre Equipment.
  - In case "Digital Output" is set to "Bitstream", and If you feel the the Dolby Audio much louder than MPEG1 Layer2 Audio while watching DTV Program, select this even if your AV Receiver is not THX Certified one.
- ✓ **Stereo Device** : Select this if you use a Stereo Amplifier or Recording Device that support Optical Digital Audio Input as PCM format.

## | NOTE |

- ▶ **For users whose TV is the only sound-producing device:**
  - If the TV does not support Dolby Digital bitstream input via HDMI, no specific setting is required.
  - If the TV supports Dolby Digital bitstream input via HDMI, set "Digital Output" to "PCM".  
By doing so, the "Connected Device" will not require further setup.
- ▶ If the DTV Program you are watching is produced according to EBU R128, The Average Loudness between MPEG1 Layer2 Audio and Dolby Digital / Dolby Digital Plus audio can be reduced. If the DTV Program do not meet the EBU R128, There may be still some amount of difference of average Loudness between a TV Programs.
- ▶ Substantial number of AV Receiver / Home Theatre Device decode Dolby Digital / Dolby Digital Plus with +4dB OFFSET when compared to same encoding level of PCM input. This kind of product include both THX Certified one and also none THX Certified one.  
If user select "AV Receiver(Offset mode)", the average loudness between Dolby Digital / Dolby Digital Plus audio decoded by such a product and MPEG1 Layer2 Audio decoded by this product will be similar.

# Settings

<b>Channel</b>	<b>Aerial</b>	<p>Selects an appropriate type of antenna for digital broadcasts.</p> <p>Before your product can begin memorizing the available channels, you must specify the type of signal source that is connected to the this product.</p>
	<b>Country</b>	<p>Select this to change the country. Enter the desired 4-digit password using the number buttons. Default password is set to 0000.</p> <p><b>  NOTE  </b></p> <ul style="list-style-type: none"> <li>▶ Password : Enter the desired 4-digit password using the number buttons.             <ul style="list-style-type: none"> <li>- France, Italy : You can not set the password to "0000". Please choose other numbers.</li> <li>- Others : Default password is set to 0000.</li> </ul> </li> </ul>
	<b>Auto Tuning</b>	<p>Scans for all channels with active broadcast stations and stores them.</p> <p>Scans for a channel automatically and stores in the product.</p> <p>Automatically allocated programme numbers may not correspond to actual or desired programme numbers.</p>
	<b>Manual Tuning</b>	<p>Scans for a channel manually and stores in the product.</p> <p>When scanning has finished, channels are updated in the channel list.</p>
	<b>Cable Search Option</b>	<p>Sets additional search options such as the frequency and symbol rate for a cable network search.</p>
	<b>Transfer Channel List</b>	<p>This function can import or export the channel map. You should connect a USB storage to use this function.</p> <ul style="list-style-type: none"> <li>✓ <b>Export to USB</b> : Export channel list to USB. This function is available when USB is connected.</li> <li>✓ <b>Import from USB</b> : Import channel list from USB.</li> </ul> <p><b>  NOTE  </b></p> <ul style="list-style-type: none"> <li>▶ If you set the country to Netherlands and Antenna source set to cable, this menu will not appear.</li> </ul>
	<b>Edit Channel Number</b>	<p>Use this to change channel number. When channel number is changed, channel information is not updated automatically. If this menu does not appear, Select <b>Channel</b> on the Home screen, and then press <b>TOOLS</b> button.</p>

<b>Network</b>	<b>Network Settings</b>	Configure the network connection so you can enjoy various features such as Internet services or AllShare Wi-Fi functionality, and perform Software Updates.
	<b>Network Status</b>	Lets you check the current network and Internet status.
	<b>Wi-Fi Direct</b>	Lets you connect a Wi-Fi Direct device to the product using a peer-to-peer network, without a wireless router. By Wi-Fi Direct, you may use one device to control other devices.
	<b>Soft AP</b>	Lets you connect other types of Wi-Fi devices to the product wirelessly. Requires that you create a security key which you must enter into the other Wi-Fi devices when you are connecting them to the network.
	<b>AllShare Settings</b>	<p>Manage your network connected devices and set this product's hard drive sharing options.</p> <ul style="list-style-type: none"> <li>✓ <b>Device List</b> : Set whether to allow a network connected device, like a mobile device or tablet, to share content with or control this product.</li> <li>✓ <b>Share hard drive</b> : Set whether to share contents from this product with other network connected devices, such as mobile devices.</li> </ul>
	<b>Device Name</b>	Lets you input a name for the product that will identify it on your networks.
	<b>BD-Live Settings</b>	<p>Set various BD-Live function. BD-Live allows you to access extra features available on some Blu-ray discs if you are connected to the Internet.</p> <ul style="list-style-type: none"> <li>✓ <b>BD-Live Internet Connection</b> : Lets you fully allow, partly allow, or prohibit a BD-Live Internet connection.</li> <li>✓ <b>Delete BD Data</b> : Manage BD data downloaded from a BD-Live service to Blu-ray discs.</li> </ul>
<b>System</b>	<b>Setup</b>	Sets the channels and the time when setting up this product for the first time or when resetting it.
	<b>Clock</b>	<p>Sets the current date and time.</p> <p><b>! NOTE !</b></p> <ul style="list-style-type: none"> <li>▶ If Schedule Viewing and Schedule Recording is set using GUIDE, Channel List, or Info menu, It will work based on the time information of the TV programme.</li> </ul> <p>If you set the Clock Mode to Manual and change time manually, Schedule Viewing and Schedule Recording function can be limited or work abnormally.</p>

<b>System</b>	<b>Data Service</b>	<p>Enable or disable the data service autorun feature, which activates data service automatically.</p> <p><b>  NOTE  </b></p> <ul style="list-style-type: none"> <li>▶ Data Service allows you to use information (text, still images, graphics, documents, software, etc.) transmitted via broadcast media if the channel you are currently watching provides data service.</li> <li>▶ In some countries, the Data Service item will not be listed in the menu</li> <li>▶ Some data services are available only when the product is connected to the network.</li> <li>▶ During recording, data service is not available.</li> </ul>
	<b>Digital Text</b>	<p>If the programme broadcasts with digital text, this feature is enabled.</p> <p><b>  NOTE  </b></p> <ul style="list-style-type: none"> <li>▶ In some countries, the Digital Text item will not be listed in the menu</li> </ul>
	<b>Anynet+ (HDMI-CEC)</b>	<p>Anynet+ is a convenient function that offers linked operations with other Samsung products that have the Anynet+ feature. To operate this function, connect this product to an Anynet+ Samsung TV using an HDMI cable.</p>
	<b>Storage Device Manager</b>	<p>Manage storage devices such as internal HDD or an external HDD connected via USB port for recording.</p> <ul style="list-style-type: none"> <li>✓ <b>Format Device</b> : Format selected device. All contents will be deleted from that device.</li> <li>✓ <b>Check Device</b> : Check to see if there is an error with the selected device.</li> <li>✓ <b>Device Performance Test</b> : Test the recording performance of the device.</li> <li>✓ <b>Select Device for Recording</b> : Change the location of where you store recorded files.</li> </ul> <p><b>  NOTE  </b></p> <ul style="list-style-type: none"> <li>▶ Since the product's Timeshift and other implemented functions require a certain amount of HDD space allocated internally, the total size shown in the "Storage Device Manager" of Settings menu may differ from the HDD's capacity shown in the manual. (See page 56)</li> </ul>

## System

<p style="text-align: center;"><b>Device Manager</b></p>	<p>You can connect a wireless USB keyboard or mouse to the USB port on the front of the product.</p> <p>✓ <b>Keyboard Settings</b> : Lets you configure a wireless USB keyboard connected to the product.</p> <p><b>  NOTE  </b></p> <ul style="list-style-type: none"> <li>▶ You can use the Keyboard only when a <b>QWERTY</b> keyboard screen or window appears in the Web Browser and Smart Hub.</li> </ul> <p>✓ <b>Mouse Settings</b> : Lets you configure a wireless USB mouse connected to the product. You can use the mouse in the product's menu in the same way you use a mouse on your PC.</p> <p><b>  NOTE  </b></p> <ul style="list-style-type: none"> <li>▶ You can use the mouse only when a screen or window appears in the Web Browser and Smart Hub.</li> </ul> <p>▪ <b>To use a mouse with the product's menu:</b></p> <ol style="list-style-type: none"> <li>1. Connect the USB mouse to the product.</li> <li>2. Click the primary button you selected in Mouse Settings. The Simple Menu appears.</li> <li>3. Click the menu options you want.</li> </ol> <p><b>  NOTE  </b></p> <ul style="list-style-type: none"> <li>▶ Depending on the model of the USB HID keyboard and mouse may not be compatible with your product.</li> <li>▶ Some HID keyboard keys may not work.</li> <li>▶ Wired USB keyboards are not supported.</li> <li>▶ Some applications may not be supported.</li> <li>▶ If a wireless HID Keyboard does not operate because of interference, move the keyboard closer to the product.</li> </ul>
<p style="text-align: center;"><b>Language</b></p>	<p>You can select the language you prefer for the On-screen menu, disc menu, etc.</p> <ul style="list-style-type: none"> <li>• The selected language will only appear if it is supported.</li> </ul>

## System

## Security

This function works in conjunction with Blu-ray Disc/DVDs that have been assigned an age rating or numeric rating that indicates the maturity level of the content. These numbers help you control the types of Blu-ray Disc/DVDs that your family can watch. When you access this function, the security screen appears. Enter the your Security password.  
(The default password is 0000.)

✓ **DTV Channel Lock** : You can lock some channels using the Channel Lock function so that children cannot watch them.

✓ **DTV Program Rating Lock** : This function works in conjunction with DTV that have been assigned a rating, which helps you control the types of DTV that your family watches. Select the rating level you want to set.

✓ **BD Parental Rating** : Prevent playback of Blu-ray Discs with specific age ratings unless a password is entered.

✓ **DVD Parental Rating** : Prevent playback of DVDs with specific numerical ratings unless a password is entered.

A larger number indicates that the programme is intended for adult use only.

✓ **Change PIN** : Change the 4-digit password used to access security functions.

▪ **If you forgot your password**

1. Press the **HOME** Button to move to the Home screen.
2. Remove any disc or USB storage device.
3. Press and hold the **■** button on the front panel for 5 seconds or more.  
All settings will revert to the factory settings.

### | NOTE |

- ▶ **Password** : Enter the desired 4-digit password using the number buttons.
  - France, Italy : You can not set the password to "0000". Please choose other numbers.
  - Others : Default password is set to 0000.

## System

<p style="text-align: center;"><b>General</b></p>	<p>You can change the options listed below to match your preferences.</p> <p>✓ <b>Advanced Music Copy</b> : When you copy music files, information can be updated automatically. The copying time may be increased.</p> <p>  NOTE  </p> <p>▶ This feature is available only when the product is connected to the network</p> <p>✓ <b>Menu Transparency</b> : Adjust the transparency of the menu box.</p>
<p><b>DivX® Video On Demand</b></p>	<p>View DivX® VOD Registration Codes to purchase and play DivX® VOD contents.</p>
<p style="text-align: center;"><b>Common Interface</b></p>	<p>Show the CI Menu Information screen.</p> <p>✓ <b>CI Menu</b> : This enables the user to select from the CAM provided menu. Select the CI Menu based on the menu PC Card.</p> <p>✓ <b>CAM video transcoding</b> : You can configure the setting to transcode the video codec from the CAM automatically. Turn it Off if you do not want to use it.</p> <p>  NOTE  </p> <p>▶ You must use a CAM that supports transcoding the video codec.</p> <p>✓ <b>Application Info</b> : View information on the CAM(Conditional Access Module) inserted into the CI slot and on the "CI CAM with CI or CI+ CARD" which is inserted into the CAM. You can install the CAM anytime whether the product is on or off.</p> <ol style="list-style-type: none"> <li>1. Purchase a CI CAM at your nearest dealer or by phone.</li> <li>2. Firmly insert the "CI CAM with CI or CI+ CARD"</li> <li>3. Insert the CAM with the "CI CAM with CI or CI+ CARD" into the common interface slot, in the direction of the arrow so that it aligns parallel with the slot.</li> <li>4. Check if you can see a picture on a scrambled signal channel.</li> </ol>

# Settings

<b>System</b>	<b>Common Interface</b>	<p><b>  NOTE  </b></p> <ul style="list-style-type: none"> <li>▶ This product works with CI and CI+ CAM. But in case of some local DVB-T association, this product may not have perfect compatibility with all kinds of CAM.</li> <li>▶ If the inserted CAM does not operate properly, pull the CAM CARD out of the product and insert it into the slot again.</li> <li>▶ If a popup message appears, please take a step referring the follows.(This is not a product malfunction. Please contact your service provider for more information.)</li> </ul> <ol style="list-style-type: none"> <li>1. "Wrong smart card inserted." : Smart card is inserted incorrectly.</li> <li>2. " Inserted smart card not supported." : Wrong smart card is inserted</li> <li>3. "The credit of your smart card has expired. Your smart card is not authorized for this service." : The credit of your smart card has expired.</li> <li>4. "No smart card is inserted." : Smart card is not inserted correctly.</li> </ol>
	<b>Support</b>	
	<b>Software Update</b>	Software Update menu lets you upgrade your product's software to the latest version.
	<b>Contact Samsung</b>	Provides contact information for assistance with your product.
	<b>Remote Management</b>	<p>Remote management lets our Call Centre access your samsung product remotely to troubleshoot a problem. To use this program, please accept the Terms of Service Agreement.</p> <p><b>  NOTE  </b></p> <ul style="list-style-type: none"> <li>▶ To connect to remote management, please contact our call centre first.</li> <li>▶ Remote management service might not be available in some countries.</li> </ul>
	<b>Reset</b>	Resets all settings to their default settings except for the network and Smart Hub settings. The default security PIN is 0000.



## Networks and the Internet

When you connect this product to a network, you can use network based applications and functions such as Smart Hub and BD-Live, and upgrade the product's software through the network connection. For more information about accessing and using Internet services, see the Network Services chapter of this manual on pages 62–64. Instructions for configuring the network connection start below.



### Configuring Your Network Connection

Before you begin, contact your ISP to find out if your IP address is static or dynamic. If it is dynamic, and you have a wired or wireless network, we recommend using the Automatic configuration procedures described below.

If you are connecting to a wired network, connect the product to your router using a LAN cable before you start the configuration procedure.

If you are connecting to a wireless network, disconnect any wired network connection before you begin.

To begin configuring your network connection, follow these steps:

1. In the Home screen, select **Settings**, and then press the  button.
2. Select **Network**, and then press the  button.
3. Select **Network Settings**, and then press the  button.
4. Go to the instructions for Wired networks starting below or the instructions for Wireless networks starting on page 34.

### Wired Network

#### □ Wired - Automatic

After following Steps 1 to 3 above:

1. Select **Start** in the Network Settings screen, and then press the  button. The product detects the wired connection, verifies the network connection and then connects to the network.





#### □ Wired - Manual

If you have a static IP address or the Automatic procedure does not work, you'll need to set the Network Settings values manually.

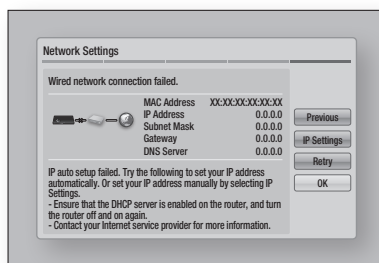
After following Steps 1 to 3 above:

1. Select **Start** in the Network Settings screen, and then press the  button. The Network Status screen appears. The product will verify the network connection.



2. Select **IP Settings** on the right of the screen, and press the  button. The IP Settings screen appears.
3. Select the **IP Mode** field, and then set it to Manual.
4. Use the number keypad on your remote to enter the Network values. Use the     buttons on the remote to move from entry field to entry field.

#### NOTE

- You can get these values from your Internet provider. You can also view these values on most Windows computers. For instructions, see "Getting the Network Settings Values." on page 34.
5. When done, highlight **OK**, and then press  button. The product verifies the network connection and then connects to the network.

# Settings

## < Getting the Network Settings Values >

You can view your Network Settings values on most Windows computers. To view the Network Settings values, follow these steps:

- Windows XP
  1. Right click the Network icon on the bottom right of the Windows desktop.
  2. In the pop-up menu, click Status.
  3. On the dialog that appears, click the Support tab.
  4. On the Support tab, click the Details button. The Network settings are displayed.
- Windows 7
  1. Click the Network icon on the bottom right of the Windows desktop.
  2. In the pop-up menu, click Network and Sharing Centre.
  3. On the dialog that appears, click the Local Area Connection or Wireless Network Connection depending on your network connection.
  4. On the Support tab, click the Details button. The Network settings are displayed.

### | NOTE |

- ▶ Depending on your Windows version, the information may differ.

## Wireless Network

You can setup a wireless network connection in three ways:

- Wireless Automatic
- Wireless Manual
- WPS(PBC)

When you configure the wireless network connection, any wireless network devices currently connected through the product will be disconnected.

### | NOTE |



- ▶ Wireless network connection cannot be configured if Wired internet connection is already established.

## □ Wireless (General) - Automatic

After following Steps 1 to 3 in "Configuring Your Network Connection" on page 33.

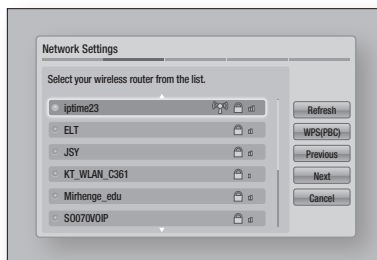
1. Select **Start** in the Network Settings screen, and then press the  button. The product searches for and then displays a list of the available networks.



2. Select the desired network, and then press the  button.
3. Select **Next**, and then press the  button again.
4. On the Security screen, enter your network's Security Code or Pass Phrase. Enter numbers directly using the number buttons on your remote control. Enter letters by selecting a letter with an arrow button, and then pressing  button.
5. When done, select **Next** at the right of the screen. The product verifies the network connection and then connects to the network.















### | NOTE |

- ▶ If the desired router is not visible or if too many routers are listed, perform the following instructions. You can connect to a desired router.
  - 1) Perform up to step 2 above.
  - 2) Select **Add Network**.
  - 3) Provide a name (SSID) for the wireless router.
  - 4) Select security type.
- ▶ You should be able to find the Security Code or Pass Phrase on one of the set up screens you used to set up your router or modem.



### □ Wireless (General) - Manual

If you have a static IP address or the Automatic procedure does not work, you'll need to set the Network Settings values manually.

After following Steps 1 to 3 in "Configuring Your Network Connection" on page 33.

1. Select **Start** in the Network Settings screen, and then press the  button. The product searches for and then displays a list of the available networks.
2. Select the desired network, and then press the  button.
3. Select **Next**, and then press the  button again.
4. On the Security screen, enter your network's Security Code or Pass Phrase. Enter numbers directly using the number buttons on your remote control. Enter letters by selecting a letter with the     buttons, and then pressing the  button.
5. When done, select **Next** at the right of the screen, and then press the  button.
6. The Network Status screen appears. The product attempts to verify the network connection and fails.
7. Select **IP Settings** on the right of the screen, and press the  button. The IP Settings screen appears.
8. Select the **IP Mode** field, and then set it to Manual.
9. Use the number keypad on your remote to enter the Network values. Use the     buttons on the remote to move from entry field to entry field.

#### ! NOTE !

- ▶ You can get these values from your Internet provider. You can also view these values on most Windows computers. For instructions, see "Getting the Network Settings Values." on page 34.
10. When done, highlight **OK**, and then press  button. The Network Status screen appears. The product verifies the network connection and then connects to the network. When it is done, highlight **OK**, and then press  button.



### □ WPS(PBC)

After following Steps 1 to 3 in "Configuring Your Network Connection" on page 33.

1. Select **Start** in the Network Settings screen, and then press the  button. The product searches for and then displays a list of the available networks.
2. Press the **WPS(PBC)** button on your router within two minutes. Your product automatically acquires all the network settings values it needs and connects to your network. The Network Status screen appears. The product connects to the network after the network connection is verified.

### Wi-Fi Direct

The Wi-Fi Direct function allows you to connect Wi-Fi Direct devices to the product and each other using a peer-to-peer network, without a wireless router.

1. Turn on the Wi-Fi Direct device and activate its Wi-Fi Direct function.
2. In the Home screen, select **Settings**, and then press the  button.
3. Select **Network**, and then press the  button.
4. Select **Wi-Fi Direct**, and then press the  button. The Wi-Fi Direct devices that you can connect appear.

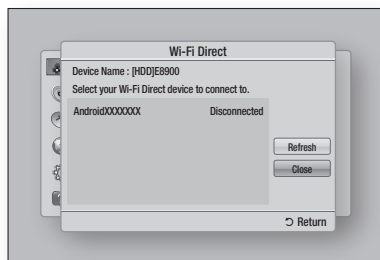



# Settings

5. You have three ways to complete the Wi-Fi connection:
  - Through the Wi-Fi device.
  - Through the product using PBC.
  - Through the product using a PIN.Each is covered below.



## Through the Wi-Fi Device

1. On the Wi-Fi device, follow the procedure on the device for connecting to another Wi-Fi Direct device. See the device's user manual for instructions.
2. When you have completed the procedure, you should see a pop-up on your TV screen saying that a device that supports Wi-Fi Direct has requested to connect. Select **OK**, and then press the  button to accept.
3. The Connecting pop-up appears, followed by the Connected pop-up. When it closes, you should see the device listed on the Wi-Fi Direct screen as connected.

## Through the Product Using PBC

1. Select the Wi-Fi Direct device you want to connect to this product, and then press the  button. The PBC/PIN pop up appears.
2. Select **PBC**, and then press the  button. The PBC pop-up appears.
3. Press the **PBC** button on the Wi-Fi Direct device within 2 minutes.
4. The Connecting pop-up appears, followed by the Connected pop-up. When it closes, you should see the device listed on the Wi-Fi Direct screen as connected.

## Through the Product Using a PIN

1. Select the Wi-Fi Direct device you want to connect to this product, and then press the  button. The PBC/PIN pop up appears.
2. Select **PIN**, and then press the  button. The PIN pop-up appears.

3. Note the PIN code in the pop-up, and then enter it into the appropriate field in the Wi-Fi Direct device you want to connect.
4. The Connecting pop-up appears, followed by the Connected pop-up. When it closes, you should see the device listed on the Wi-Fi Direct screen as connected.





## | NOTE |

- ▶ The wired or wireless network connection will be disconnected when you use the Wi-Fi Direct function.
- ▶ Some Wi-Fi Direct devices may not support the AllShare function if connected via Wi-Fi Direct. If this is the case, it is advisable to change the network connection method between devices.











## Soft AP

This product provides a function as a wireless Access Point.

Soft AP lets you connect other Wi-Fi devices to your network wirelessly through the product. It requires that you create a security key which you must enter into the other Wi-Fi devices when you are connecting them to the network.

1. In the Home screen, select **Settings**, and then press the  button.
2. Select **Network**, and then press the  button.
3. Select **Soft AP**, and then press the  button.
4. Select **On** or **Off**, and then press the  button.







## < To Set the Soft AP Security Key >

1. On the Soft AP screen, select **Security Key**, and then press the  button. The Security Key screen appears.
2. On the Security key screen, enter a security key. Enter numbers directly using the number buttons on your remote control. Enter letters by selecting a letter with the     buttons, and then pressing the  button.
3. When done, use the     buttons to move to **Done** at the bottom of the screen, and then press the  button.

When you connect a Wi-Fi device through the connection procedure on the device, you must enter the security key you created here into the appropriate field.

## AllShare Settings

The AllShare Settings screen lists your network connected AllShare devices and their IP addresses. Through this screen, you can allow a device to access the product, deny access, or delete the device from the AllShare list.

1. In the Home screen, select **Settings**, and then press the  button.
2. Select **Network**, and then press the  button.
3. Select **AllShare Settings**, and then press the  button.
4. Select **Device List**, and then press the  button. In the Device List, select a device, and then press the  button. The AllShare Settings pop-up appears.
5. Select **Allow**, **Deny**, or **Delete from the list**, and then press the  button.

The AllShare Settings screen only displays devices if you have established network connections to AllShare devices. For more information about AllShare networked devices, see page 43.

### NOTE

- ▶ The "Share hard drive" option should be set to **On** to share the contents through AllShare function.





## Device Name

Lets you input a name for the product that will identify it on your networks.

## Upgrading Software

The Software Update menu allows you to upgrade the product's software for performance improvements or additional services.

- Never turn the product off or back on manually during the update process.

1. In the Home screen, select the **Settings**, and then press the  button.
2. Select **Support**, and then press the  button.
3. Select **Software Update**, and then press the  button.
4. Select one of the following methods:
  - Online
  - By Channel
  - By USB
  - By Disc
  - By Downloaded
  - Standby Mode Upgrade
5. Press the  button.

### NOTE

- ▶ The upgrade is complete when the product turns off, and then turns on again by itself.
- ▶ Samsung Electronics shall takes no legal responsibility for product malfunction caused by an unstable Internet connection or consumer negligence during a Software update.
- ▶ If you want to cancel the upgrade while the upgrade software is downloading, press the  button.

## Online

Your product must be connected to the Internet to use the Online function.

1. Select **Online**, and then press the  button. The Connecting to Server message appears.
2. If there is a download available, the Download pop-up appears with a progress bar and the download starts.

# Settings

3. When the download is complete, the Upgrade Query window appears with three choices: Upgrade Now, Upgrade Later, or Don't Upgrade.
4. If you select Upgrade Now, the product upgrades the software, turns off, and then turns on automatically.
5. If you do not make a selection in one minute or select Upgrade Later, the product stores the new upgrade software. You can upgrade the software later using the By Downloaded function.
6. If you select Don't Upgrade, the product cancels the upgrade.

## By Channel

---

Upgrade software using the broadcasting signal.

## By USB

---

1. Visit [www.samsung.com](http://www.samsung.com).
2. Click **SUPPORT** on the top right of the page.
3. Enter the product's model number into the search field, and then click **Find Product**.
4. Click **Get downloads** in the centre of the page below the Downloads header.
5. Click **Firmware** in the centre of the page.
6. Click the **ZIP** icon in the File column on the right side of the page.
7. Click **OK** in the pop-up that appears to download and save the firmware file to your PC.
8. Unzip the zip archive to your computer. You should have a single folder with the same name as the zip file.
9. Copy the folder to a USB flash drive.
10. Make sure no disc is inserted in the product, and then insert the USB flash drive into the USB port of the product.
11. In the product's menu, go to Settings > Support > Software Update.
12. Select **By USB**.

## | NOTE |

- ▶ There should be no disc in the product when you upgrade the software using the USB Host jack.
- ▶ When the Software update is done, check the software details in the software update menu.
- ▶ Do not turn off the product during the software update. It may cause the product to malfunction.
- ▶ Software updates using the USB Host jack must be performed with a USB flash memory stick only.

## By Disc

---

1. Follow Steps 1 through 7 in **By USB**.
2. Unzip the zip archive to your computer. You should have a single folder with the same name as the zip file.
3. Write the folder onto a disc. We recommend a CD-R or DVD-R.
4. Finalize the disc before you remove it from your computer.
5. Insert the disc into the product.
6. In the product's menu, go to Settings > Support > Software update.
7. Select **By Disc**.

## | NOTE |

- ▶ When the system upgrade is done, check the software details in the software update menu.
- ▶ Do not turn off the product during the Software update. It may cause the product malfunction.

## By Downloaded

---

The By Downloaded option lets you upgrade using a file the product downloaded earlier but you decided not to install immediately or a file downloaded by the product in Standby Mode.

1. If upgrade software has been downloaded, you will see the software version number to the right of By Downloaded.
2. Select **By Downloaded**, and then press the  button.
3. The product displays a message asking if you want to upgrade. Select **Yes**. The product begins the upgrade.
4. When the update is complete, the product turns off automatically, and then turns on.

### | NOTE |

- ▶ When the system upgrade is done, check the software details in the software update menu.
- ▶ Do not turn off the product during the software update. It may cause the product to malfunction.

## Standby Mode Upgrade

---

You can set the Standby Mode Upgrade function so that the product downloads new upgrade software when it is in Standby mode.

In Standby mode, the product is off, but its Internet connection is active. This allows the product to download upgrade software automatically, when you are not using it.

1. Press the ▲▼ buttons to select **Standby Mode Upgrade**, and then press the  button.
2. Select the desired time.  
If you select the desired time, the upgrade is automatically performed time.

### | NOTE |

- ▶ To use Standby Mode Upgrade function, your product must be connected to the Internet.

# Media Play

## Insert a Disc to the Disc tray

1. Place a disc gently into the disc slot with the disc's label facing up.  
Playback starts automatically.

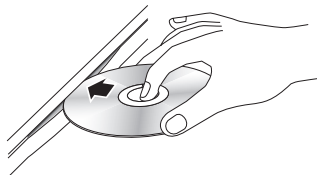

2. If playback does not start automatically, please refer to "Accessing the AllShare Play Screen" on pages 40~41.

### NOTE

- ▶ In TV view mode, the button will function as Timeshift rather than its original function, playback even if there is a disc inserted.
- ▶ In Home screen, the button will function as playback of multimedia content in the disc.

## Insert a USB or Mobile Phone to the USB port

You can play multimedia files located on a USB or mobile phone.

To play contents located on your mobile phone, the product and mobile phone should be connected with USB cable. If your mobile phone is DLNA compatible, you can play contents without connecting USB cable. (See pages 41~43)

1. Connect the USB or mobile phone to the USB port on the front panel of the product.

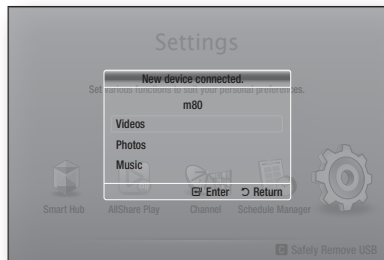

2. Select Videos, Photos, or Music, and then press the button.  
Depending how the contents are arranged, you will see either folders, individual files, or both.
3. Select the desired files.
4. Press the **RETURN** button to exit a folder or to return to Home screen screen.

### NOTE

- ▶ You must remove the USB storage device safely (by Performing the "Safely Remove USB" function) in order to prevent possible damage to the USB memory.
- ▶ If you insert a disc when playing a USB storage device, the device mode changes to "DVD or CD" automatically.

## Accessing the AllShare Play Screen

You can play content located on a disc or USB device through the AllShare screen

1. Select **AllShare Play** on the Home screen, and then press the button.
2. Select the desired contents, and then select the desired device.





1	<p><b>My list</b> : Lets you check a recently played or updated files.</p> <ul style="list-style-type: none"> <li>• <b>Recently Played</b> Shows the list of contents viewed recently. <ul style="list-style-type: none"> <li>- If selected file is deleted or the storage device containing selected file was removed, a message of the selected file is unavailable will appear.</li> <li>- Shows contents in the order of time, based on the device's system time.</li> <li>- Lists up to 48 items.</li> </ul> </li> <li>• <b>What's new</b> It shows a new contents.</li> <li>• <b>Playlist</b> You can build your own playlist grouping desired contents. <ul style="list-style-type: none"> <li>- You can store up to 12 playlists.</li> <li>- Up to 100 files can be listed into each playlist.</li> <li>- If a playlist is created as music playlist, only music files can be added to the list.</li> </ul> </li> </ul>
2	<p><b>Contents Type</b> : Lets you select a desired contents.</p>
3	<p><b>Device Type</b> : Lets you select a desired connected device.</p>
4	<p>Displays the coloured buttons on your remote that you can press to access or perform functions.</p>

#### | NOTE |



- ▶ **To make a playlist**  
Select a desired contents (Videos, Photos or Music), and then highlight the desired files. Press the **TOOLS** button, and then select **Add to Playlist**.
- ▶ The video files played via DLNA will be listed in My List only when the network connection has been established.
- ▶ Blu-ray/DVD/CD disk contents will not be listed in My List.

## Using the AllShare Play Function

AllShare Play lets you play Videos, Photos, or Music located in your PC or your DLNA compatible devices, Facebook, SugarSync and Family Story on the BD-HDD Combo with network connection.

To use AllShare with your PC, you must install AllShare software on your PC.

#### | NOTE |

- ▶ Once the connection is established, you can not only play the video content but also transfer data between devices using the Allshare feature.
1. Connect the BD-HDD Combo and DLNA compatible products to the same network .
  2. Select **AllShare Play** in the Home screen, and then press the  button.
  3. Select the connected DLNA compatible product name, and then press the  button.



4. Select desired file on the screen, and then press the  button.
  - **HDD** : You can play content that is stored in the HDD.
  - **Disc** : You can play content that is stored in the disc.
  - **USB** : You can play content that is stored in the USB memory.

# Media Play

- **Camera** : You can play content that is stored in the connected camera.
  - **DLNA** : You can play content that is stored in the connected storage device.
  - **Picasa** : You can play content that is stored in the Picasa.
  - **Facebook** : You can play content that is stored in the facebook.
  - **SugarSync** : You can play content in the Cloud service that you are registered with.
  - **Family Story** : You can play content that is stored in Family Story.
5. On the Download Centre page, click the Software tab.
  6. On the software tab, click the File icon on the right side of the AllShare line.
  7. In the pop-up that appears, click Save File.
  8. Find the AllShare install file on your disk, and then double click the file.
  9. In the pop-up that appears, click Run, and then follow the directions that appear on your screen.

## | NOTE |

- ▶ To enable some of the services, you should have been logged in with the respective user account for that particular service.  
Once you have logged in to Smart Hub with a registered Samsung account, you can add an account with that particular service by selecting Account Manager.
- ▶ Application may require to be installed through Samsung Apps for services not appearing on the factory default.
- ▶ Some services may require logging in, and you can manage your login account on Smart Hub.
- ▶ Some services may require creating account and subscription to a website of corresponding service.

## To download the AllShare software

---

To use AllShare with your PC, you must install AllShare software on your PC.  
You can download the PC software and get detailed instructions for using AllShare from the Samsung.com website.

1. Go to [www.samsung.com](http://www.samsung.com).
2. Click Support at the top of the page.
3. On the Support page, enter the model number of your product into the Model Number field, and then press the  button.
4. On the page that appears, click Get downloads on the left side under Downloads. The Download Centre appears.

## Playing content located in your PC on the BD-HDD Combo

You can view shared files of your computer on your BD-HDD Combo.

You can get detailed instructions for using AllShare from the Samsung.com website.

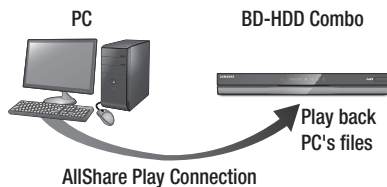

## Playing content located in your Mobile device on the BD-HDD Combo

You can view shared files of your Mobile device to your BD-HDD Combo.

You can get detailed instructions for using AllShare from the Samsung.com website.

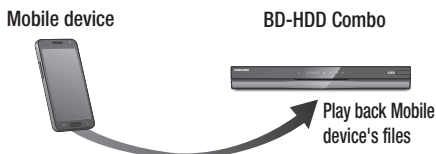

## Controlling with your mobile device

Use your mobile device to view files stored in your computer, played by BD-HDD Combo. (Only available with Samsung mobile devices supporting AllShare functionality.)

You can get detailed instructions for using AllShare from the Samsung.com website.

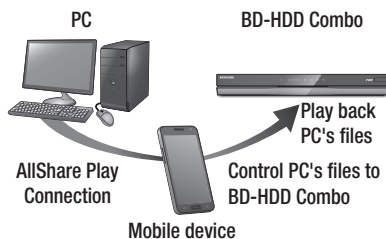

### NOTE

- Once the connection is established, you can not only play the video content but also transfer data between devices using the AllShare feature.

## Controlling Video Playback

You can control the playback of video content located on a Disc, USB, mobile device or PC. Depending on the disc or contents, some of the functions described in this manual may not be available.

### Buttons on the Remote Control used for Video Playback



#### ■ Playback related buttons

The player does not play sound in Search, Slow or Step mode.

- To return to normal speed playback, press the button.

button	Starts playback.
button	Stops playback.
button	Pauses playback.
<b>Fast Motion Play</b>	During playback, press the  or  button. Each time you press the  or  button, the playback speed will change.
<b>Slow Motion Play</b>	In pause mode, press the  button. Each time you press the  button, the playback speed will change.
<b>Step Motion Play</b>	In pause mode, press the  button. Each time you press the  button, a new frame appears.
<b>Skip Motion Play</b>	During playback, press the  or  button. Each time you press  or  button, the disc moves to the previous or next chapter or file.    NOTE   ▶ If you press the  button after three seconds of playback, the current chapter or file will be replayed from the beginning. But, if you press the  button within three seconds after playback starts, the previous chapter or file will be played.















#### ■ Using the disc menu, title menu, popup menu, and title list





<b>DISC MENU button</b>	During playback, press this button to display the Disc menu.    NOTE   ▶ Some discs may not support this button.
<b>TITLE MENU button</b>	During playback, press this button to display the Title menu. • If your disc has a playlist, press the <b>GREEN (B)</b> button to go to the playlist.
<b>POPUP MENU button</b>	During playback, press this button to display the Popup menu.

### Using the Tools Menu

During playback, press the **TOOLS** button.

<b>Play from the beginning</b>	Select to return to the beginning of the movie, and then press the  button.
<b>Scene Search</b>	You can use the <b>Scene Search</b> function during playback to view or start a movie from the scene of your choice.    NOTE   ▶ If the index information in the file is damaged or the file does not support indexing, you will not be able to use the <b>Scene Search</b> function. ▶ If you play the <b>AllShare Play</b> after connect to a computer with the network, the <b>Scene Search</b> may not be supported.

<b>Title Search</b>	<p>If there is more than one movie on the disc or device, select to start a different title.</p> <ol style="list-style-type: none"> <li>1. Select Title Search, and then press the  button.</li> <li>2. Use the   buttons to select a title, and then press the  button.</li> </ol>
<b>Chapter Search</b>	<p>Select to play the chapter of your choice.</p> <ol style="list-style-type: none"> <li>1. Select Chapter Search, and then press the  button.</li> <li>2. Use the   buttons to select a chapter, and then press the  button.</li> </ol>
<b>Time Search</b>	<p>Select to play the movie from a selected time point.</p> <ol style="list-style-type: none"> <li>1. Select Time Search, and then press the  button.</li> <li>2. Using the number buttons, enter the time point you want to go to, and then press the  button.</li> </ol> <p><b>  NOTE  </b></p> <ul style="list-style-type: none"> <li>▶ You can also use the   buttons to advance or rewind the movie. The movie advances or rewinds one minute each time you press the   buttons.</li> </ul>
<b>Repeat Mode</b>	<p>Select to repeat a title, chapter, or specific section.</p> <ul style="list-style-type: none"> <li>- <b>Off</b> : Select to return to normal playback.</li> <li>- <b>Title</b> : Choose to repeat a selected title.</li> <li>- <b>Chapter</b> : Choose to repeat a specific chapter.</li> <li>- <b>Repeat A-B</b> : Choose to repeat a specific section.</li> </ul>

<b>Repeat Mode</b>	<ol style="list-style-type: none"> <li>1. Press the   buttons to select repeat A-B, and then press the  button.</li> <li>2. Press the  button at the point where you want repeat play to start (A). Let the movie play.</li> <li>3. Press the  button at the point where you want repeat play to stop (B).</li> </ol> <p><b>  NOTE  </b></p> <ul style="list-style-type: none"> <li>▶ You must set point (B) at least 5 seconds of playing time after point (A).</li> </ul>
<b>Full Screen</b>	Select to change the full screen size.
<b>Picture Mode</b>	<p>Select to set the picture mode.</p> <ul style="list-style-type: none"> <li>- <b>Dynamic</b> : Increases sharpness and brightness.</li> <li>- <b>Standard</b> : Choose this setting for most viewing applications.</li> <li>- <b>Movie</b> : The best setting for watching movies.</li> <li>- <b>User</b> : Lets you adjust the sharpness and noise reduction function respectively.</li> </ul> <p><b>  NOTE  </b></p> <ul style="list-style-type: none"> <li>▶ When you use the BD Wise function, this menu will not appear.</li> </ul>
<b>Audio</b>	Select to set the desired audio language.
<b>Subtitle</b>	<p>Select to set the desired subtitle language.</p> <ul style="list-style-type: none"> <li>- You can also operate this function by pressing the <b>SUBTITLE</b> button on the remote control.</li> </ul>
<b>Angle</b>	Select to view a scene from another angle. The Angle option displays the number of angles available to view. When a Blu-ray Disc/DVD contains multiple angles of a particular scene, you can change angle.

# Media Play

<b>BONUSVIEW Video</b>	Select to set the desired bonusview option.
<b>BONUSVIEW Audio</b>	Select to set the desired bonusview option.
<b>Go to Videos List</b>	Select to go to the list of videos on the current media.
<b>Information</b>	Select to view video file information.

## NOTE

- ▶ Depending on the disc or storage device, the Tools menu may differ. See pages 49~50 for additional options.
- ▶ Video files with high bit rates of 20 Mbps or more strain the player's capabilities and may stop playing during playback.

## Controlling Music Playback

You can control the playback of music content located on a Disc, USB, mobile device or PC.

### Buttons on the Remote Control used for Music Playback

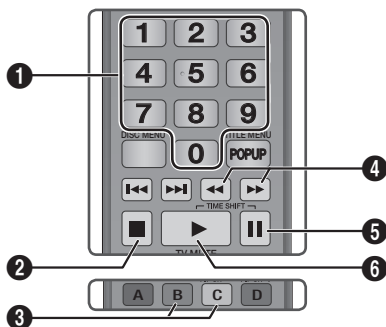

<b>1</b>	<b>NUMBER</b> buttons : Press the number of a track. The selected track is played.
<b>2</b>	<b>■</b> button : Stops a track.
<b>3</b>	<b>Skip</b> : During playback, press the <b>GREEN (B)</b> or <b>YELLOW (C)</b> button to move to the previous or next page of the playlist.

<b>4</b>	<b>Fast Play (Audio CD (CD-DA) only)</b> During playback, press the <b>◀▶</b> or <b>▶▶</b> button. Each time you press the <b>◀▶</b> or <b>▶▶</b> button, the playback speed will change.
<b>5</b>	<b>⏸</b> button : Pauses a track.
<b>6</b>	<b>▶</b> button : Plays the currently selected track.

## Using the Tools Menu

During playback, press the **TOOLS** button.



<b>View</b>	See pages 49~50
<b>Folder view</b>	See pages 49~50
<b>Title</b>	See pages 49~50
<b>Artist</b>	See pages 49~50
<b>Album</b>	See pages 49~50
<b>Genre</b>	See pages 49~50
<b>Play selection</b>	See pages 49~50
<b>Go to Playlist</b>	See pages 49~50
<b>Rip</b>	The Ripping function converts CD audio to the mp3 format and saves the converted files on a USB device connected to the player. See Ripping on pages 47~48.
<b>Information</b>	Select to see the (Contents) information: File size, date created, etc.

## NOTE

- ▶ Depending on the disc or storage device, the Tools menu may differ. See pages 49~50 for additional options.

## Repeating Tracks on an Audio CD



You can set the product to repeat tracks on an audio CD (CD-DA/MP3).

1. During playback, use the ► button to select  in the lower right corner of the screen, and then press the  button.
2. Use the ▲▼ to select the repeat mode you want - Off, One Song, or All - and then press the  button.







## Shuffling Tracks on an Audio CD

You can set the product to play tracks on an audio CD (CD-DA/MP3) at random.



1. During playback, use the ► button to select  in the lower right corner of the screen, and then press the  button.
2. Use the ▲▼ to set the Shuffle mode On or Off, and then press the  button.

## Creating a Playlist from a CD

1. With the Playback screen displayed, press the **TOOLS** button. The Tools menu appears.
2. Use the ▲▼ buttons to select **Play selection**, and then press the  button. The Play selection screen appears.
3. Use the ▲▼ buttons to select a track, and then press the  button. A check appears to the left of the track.
4. Repeat Step 3 to select and check additional tracks.

5. To remove a track from the list, move to the track, and then press the  button again. The check on the track is removed.
6. When done, press the ► button to select **Play**, and then press the  button. The Music Playback screen reappears listing only the tracks you checked. The selected tracks play automatically.

### NOTE

- ▶ You can create a playlist with up to 99 tracks on Audio CDs (CD-DA).
- ▶ If you have created a playlist, Play selection is replaced by Edit Playlist on the Tools menu.
- ▶ On the Play selection screen, you can also choose Select All, Deselect All, and Cancel.
  - Use Select All to select all tracks. This cancels your individual track selections. When you press the **RETURN** button on your remote or select ► button, and then press the  button, all tracks will appear on the Music Playback screen, and the product will begin to play all tracks from Track 001.
  - Use Deselect All to deselect all selected tracks at once. Then, select individual tracks or use Select All to select all the tracks, and then press the **RETURN** button on your remote or select ► button, and then press the  button. If you do not use Select All or select individual tracks, the Playlist will not change.
  - Cancel cancels any changes you made on the Play Select screen. When you return to the Playback screen, the Playlist will be unchanged.

## Ripping

1. Insert a USB device into the USB jack on the rear of the product.
2. With the Playback screen displayed, press the **TOOLS** button. The Tools menu appears.
3. Use the ▲▼ buttons to select Rip, and then press the  button. The **Rip** screen appears.
4. Use the ▲▼ buttons to select a track, and then press the  button. A check appears to the left of the track.
5. Repeat Step 3 to select and check additional tracks.

# Media Play

6. To remove a track from the list, move to the track, and then press the **[E]** button again. The check on the track is removed.
7. When done, press the **[▶]** button to select Rip, and then press the **[E]** button. The Rip pop-up appears.
8. Press the **[E]** button to begin the ripping process. The Ripping Completion Bar popup appears.
9. When ripping is complete, the "Ripping is completed" message appears. Press the **[E]** button.
10. Press the **RETURN** button to go back to the Playback screen.

## | NOTE |

- ▶ This function is not available with DTS Audio CD.
- ▶ This function may not be supported by some discs.
- ▶ This function will be encoded to the .mp3 format at 192 kbps.

## AMG (All Media Guide) function

You can use AMG function to display the information of an Audio CD (CD-DA).

1. Insert an Audio CD (CD-DA).  
If your disc has CD information, pop-up screen will be displayed.
2. Press the **[E]** button.  
The CD information will be displayed and the first track will be played automatically.

## | NOTE |

- ▶ When the product is disconnected from the network, it may not retrieve the CD information from the Audio CD (CD-DA).

## Playing Photo Contents

You can play photo contents located on a Disc, USB, mobile device or PC.

## Using the Tools Menu

During playback, press the **TOOLS** button.

<b>Go to Photos List</b>	Select to go to the list of photos on the current media.
<b>Start Slide Show</b>	Select to start the slide show.

<b>Slide Show Speed</b>	Select to set a slide show's speed.
<b>Slide Show Effect</b>	Select to set a slide show's special effects.
<b>Background Music On</b>	Select to listen to music while viewing a slide show.
<b>Background Music Setting</b>	Select to set the background music setting.
<b>Picture Mode</b>	<p>Select to set the picture settings.</p> <ul style="list-style-type: none"> <li>- <b>Dynamic</b> : Choose to increase Sharpness.</li> <li>- <b>Standard</b> : Choose for most viewing applications.</li> <li>- <b>Movie</b> : This is the best setting for watching movies.</li> <li>- <b>User</b> : Lets you adjust the sharpness and noise reduction function respectively.</li> </ul> <p>  NOTE  </p> <ul style="list-style-type: none"> <li>▶ When you use the BD Wise function, this menu will not appear.</li> </ul>
<b>Zoom</b>	Select to enlarge the current picture. (Enlarge up to 4 times)
<b>Rotate</b>	Select to rotate the picture. (This will rotate the picture either clockwise or counter clockwise.)
<b>Play selection</b>	See pages 49~50
<b>Login/Out</b>	See pages 49~50
<b>Information</b>	Shows the picture information.

## | NOTE |

- ▶ Depending on the disc or storage device, the Tools menu may differ. All options may not be displayed.
- ▶ To enable the background music function, the photo file must be in the same storage media as the music file. However, the sound quality can be affected by the bit rate of the MP3 file, the size of the photo, and the encoding method.
- ▶ You can't enlarge the subtitle and PG graphic in the full screen mode.















## Using the Tools Menu when a file is highlighted

When a file is highlighted, press the **TOOLS** button.

<b>View</b>	Select to access the sort options: Artist, Genre, Monthly, Latest Date, etc. The sort options that appear depend on the storage and media type.
<b>Folder view</b>	Appears in the View function screen. Select to display the folders on the storage device.
<b>Title</b>	Appears on the View function screen. Select to sort all photo or video files on a storage device by title.
<b>Artist</b>	Appears on the View function screen. Select Artist to sort and then display all music tracks on a storage device by artist.
<b>Album</b>	Appears on the View function screen. Select Album to sort and then display all music tracks on a storage device by album.
<b>Genre</b>	Appears on the View function screen. Select Genre to sort and then display all music tracks on a storage device by genre.
<b>Latest Date</b>	Appears on the View function screen. Select to sort and then display all photo or video files on a storage device from the latest to earliest date.
<b>Earliest Date</b>	Appears on the View function screen. Select to sort and then display all photo or video files on a storage device from the earliest to latest date.
<b>Monthly</b>	Appears on the View function screen. Select to sort all photo or video files on a storage device by the month created.

<b>Play selection</b>	<p>Play selection lets you select specific music, video, and photo files to play. It works essentially the same for all media. The example below is for photos.</p> <ol style="list-style-type: none"> <li>On the selection screen, use the <b>▲▼◀▶</b> buttons to select a photo you want to view, and then press the <b>☑</b> button. A check mark appears to the left of the picture.</li> <li>Repeat Step 1 for each photo you want to view.</li> <li>To de-select a photo, highlight it, and then press the <b>☑</b> button.</li> <li>When done, use the <b>◀▶</b> buttons to select <b>Play</b>, and then press the <b>☑</b> button. A slide show containing the photos you selected begins.</li> <li>To pause the slide show, press the <b>☑</b> button once. To restart the slide show, press the <b>☑</b> button again.</li> <li>To stop the slide show, press the <b>RETURN</b> button.</li> </ol> <p><b>I NOTE I</b></p> <p>▶ After the slide show begins, you can control the slide show by pressing the <b>TOOLS</b> button and displaying the Slide Show menu. See "Using the Tools Menu" page 48.</p>
<b>Send</b>	<p>Select Send to upload selected files to Picasa, Facebook, SugarSync or Family Story.</p> <p>To use Send, you need to establish an account with the on-line site, and then log in using the Log In function.</p>

<p><b>Send</b></p>	<ol style="list-style-type: none"> <li>1. Use the ▲▼◀▶ buttons to select a file, and then press the  button.</li> <li>2. Repeat for each track or file you want to upload.</li> </ol> <p>  NOTE  </p> <ul style="list-style-type: none"> <li>▶ You can also move to <b>Select All</b> on the right, and then press the  button to select all tracks or files.</li> </ul> <ol style="list-style-type: none"> <li>3. Select <b>Send</b> on the right side, and then press the  button.</li> <li>4. Use the ▲▼ buttons to select the on line site you want to upload the files or tracks to, and then press the  button.</li> </ol>	<p><b>Delete (Playlist)</b></p>	<p>Depending on the screen you are viewing, select Delete to erase a file from erasable media (such as a USB device) or to delete a playlist.</p>
<p><b>Login / Out</b></p>	<p>The Log In/Out function lets you log in to your online Samsung account.</p>	<p><b>Edit Playlist</b></p>	<p>Select Edit Playlist to remove files or tracks from an existing playlist. The storage device containing the playlist must be inserted into or attached to the player.</p> <ol style="list-style-type: none"> <li>1. Use the ▲▼◀▶ buttons to select a file, and then press the  button.</li> <li>2. Repeat for each track or file you want to remove.</li> </ol> <p>  NOTE  </p> <ul style="list-style-type: none"> <li>▶ You can also move to Select All on the right, and then press the  button.</li> </ul> <ol style="list-style-type: none"> <li>3. Select <b>Remove</b> on the right side, and then press the  button.</li> </ol>
<p><b>Add to Playlist</b></p>	<p>Select to create a playlist or add files or tracks to a playlist.</p> <ol style="list-style-type: none"> <li>1. Use the ▲▼◀▶ buttons to highlight a track or file, and then press the  button.</li> <li>2. Repeat for each track or file you want to add.</li> <li>3. Select <b>Add</b> on the right, and then press the  button.</li> <li>4. On the screen that appears, perform one of the following actions: <ul style="list-style-type: none"> <li>• Select the Playlist to which you want to add the tracks or files and then press  button.</li> <li>• Select <b>Create new</b>, and then press the  button. On the keyboard pop-up that appears, create a name for the new playlist. Enter numbers using the numbers on the remote. Enter letters by using the ▲▼◀▶ buttons to move the cursor, and then pressing the  button. When finished, move to <b>Done</b> at the bottom of the screen, and then press the  button.</li> </ul> </li> </ol>	<p><b>Play Current Group</b></p>	<p>After you have sorted by Artist, Genre, Album, Title, Latest Date, Earliest Date, or Monthly, select a group that is the result of the sort (for example, all pictures taken in August), and then select Play Current Group to play or view the files in that group only.</p>
<p><b>Go to Playlist</b></p>	<p>Select to go to the Playlist section of the Main AllShare screen.</p>	<p><b>Encoding</b></p>	<p>Encoding - which changes by language or by geographical area - modifies how the player sorts, arranges, and presents files or tracks, displays dates, etc. Select Encoding to change the encoding to match your language or geographical area.</p>
<p><b>Information</b></p>	<p>Displays media file and content information.</p>	<p>  NOTE  </p> <ul style="list-style-type: none"> <li>▶ Depending on the disc or storage device, the Tools menu may differ. All options may not be displayed.</li> </ul>	

## Watching TV Channels

After Tuning is completed, you can watch TV channel.

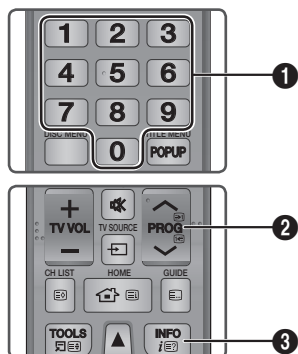

<b>1</b>	<b>NUMBER</b> buttons : To move TV channel directly, press the channel numbers of desired TV channel.
<b>2</b>	<b>PROG</b> buttons : Press this button to change TV channels.
<b>3</b>	<b>INFO</b> buttons : Press this button to display detailed information of selected channel.

### NOTE

- ▶ If you want to watch TV while you are playing Blu-ray Disc/DVD/CD contents with AllShare, or Internet contents via Smart Hub, press the **EXIT** button on your remote control. With the **EXIT** button, you can also watch TV directly on the Menu screen.

## Using the Tools Menu

Press the **TOOLS** button while you are viewing a channel.

<b>3D Perspective</b>	Select to adjust the 3D perspective NOTE ▶ This menu can be displayed when convert 2D contents into 3D.
<b>3D Depth</b>	Select to adjust the 3D depth of 2D to 3D conversions. NOTE ▶ This menu can be displayed when convert 2D contents into 3D.

<b>Picture Mode</b>	Select this to set the picture mode. - <b>Dynamic</b> : Choose this setting to increase Sharpness. - <b>Standard</b> : Choose this setting for most viewing applications. - <b>Movie</b> : This is the best setting for watching movies. - <b>User</b> : Lets you adjust the sharpness and noise reduction function respectively. NOTE ▶ This menu can not be displayed when you use the BD Wise function.
<b>Audio Language</b>	Select to set the desired audio language.
<b>Dual II</b>	Select to set the desired audio.
<b>Lock Current Channel</b>	You can lock a TV channel by setting PIN. NOTE ▶ This menu can be displayed when the country set to Netherlands and broadcast signal is cable.
<b>Aerial</b>	Select to change a signal.
<b>Edit Favourites</b>	Select to Edit Favourites.
<b>Signal Information</b>	Select to check the signal information.
<b>PIP</b>	Select to display PIP screen. - <b>PIP</b> : If you select <b>On</b> , you can use PIP function. - <b>Aerial</b> : Select to change broadcast signals. - <b>Channel</b> : Select to change channels - <b>Size</b> : Select to set PIP screen size. - <b>Position</b> : Select to set PIP screen position. - <b>Sound Select</b> : Select one of Main or Sub which you want to hear the sound.
<b>Audio Description</b>	Select to add a verbal description to the main audio to help the visually impaired.
<b>Subtitle</b>	Select to set the desired subtitle.

# DTV Functions

## Using the PIP (Picture-In-Picture) function

You can see another TV channel together with the TV Channel you were already watching.

1. While you are watching a TV channel, press the **PIP** button on the remote control. The PIP screen will be displayed.
2. If you do not want to use PIP, press the **PIP** button again while PIP is enabled.
3. You can make various settings for PIP using the Tools menu. (See page 51)

### NOTE

- ▶ PIP is not supported in case of both Main and Sub display are paid channel.
- ▶ During Recording, PIP is not supported.
- ▶ PIP and 3D effect can not be enabled in same time.
- ▶ PIP and SMART VIEW can not be enabled in same time.

### Viewable channels in PIP mode

Main display	Sub display	
Free channel Live view	Free channel Live view	Available
Free channel Live view	Scrambled channel Live view	Available*
Scrambled channel Live view	Free channel Live view	Available**
Scrambled channel Live view	Scrambled channel Live view	Not available

- With regard to \*, if the scrambled channel is displayed in the sub screen, \*\* will be disabled. (Release the PIP mode and activate it again. Then, \*\* will be supported.)
- With regard to \*\*, if the scrambled channel is displayed in the main screen, \* will be disabled. (Release the PIP mode and activate it again. Then, \* will be supported.)

## Editing Channels

### Channel List

1. Press the **CH LIST** button on the remote control to see all channels searched. The Channel List will be displayed.

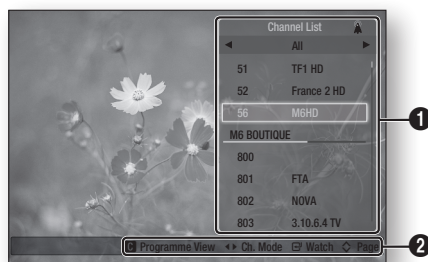

1	Shows the stored channels.
2	<p>Navigation Help : Displays remote control buttons available.</p> <ul style="list-style-type: none"> <li>• <b>YELLOW (C)</b> : Displays the Programme information.</li> <li>• <b>◀▶</b> : Shows the channel mode according to channel type.</li> <li>• <b>⏏</b> : Displays the selected channel.</li> <li>• <b>▲▼</b> : Moves to next or previous page.</li> </ul>

2. Select desired channel, then press the **⏏** button. The selected channel will be displayed.

### NOTE



- ▶ When the channel list displayed, press the **INFO** button. You can watch or record the selected channel.

## Channel Screen

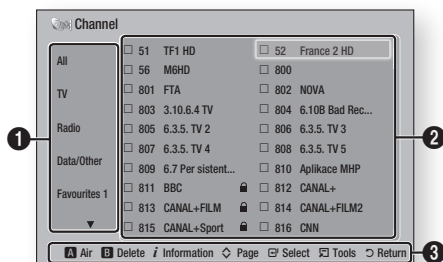

You can manage the stored channels.

- In the Home screen, select **Channel**, and then press the  button.



1	Shows the channel list according to channel type.
2	Shows the stored channels.
3	<p>Navigation Help : Displays remote control buttons available.</p> <ul style="list-style-type: none"> <li><b>RED (A)</b> : Selects Air or Cable.</li> <li><b>GREEN (B)</b> : Deletes selected channel.</li> <li><b>INFO</b> button : Displays the Programme information.</li> <li> : Moves to next or previous page.</li> <li> : Selects desired channel.</li> <li><b>TOOLS</b> button : Displays the Tools menu.</li> <li><b>RETURN</b> button : Returns to previous menu.</li> </ul>

## Channel Status Display Icons

Icons	Operations
	A channel set as Favourites.
	A locked channel.

## Using the Tools Menu

When the channel displayed, press the **TOOLS** buttons.

<b>Edit Favourites</b>	Select this to add the desired favourite channel.
<b>Lock / Unlock</b>	Select this to lock or unlock channels.
<b>Edit Channel Number</b>	Select to edit a channel number. If this menu does not appear, Select <b>Channel</b> on the Home screen, and then select <b>Edit Channel Number</b> . Set this menu to <b>Enable</b> .
<b>Sorting</b>	Select this to sort channels.
<b>Channel Info</b>	Select this to check the channel information of selected or checked channel.
<b>Delete</b>	Select this to delete the channel.
<b>Select All</b>	Select this to select all channels.
<b>Deselect All</b>	Select this to deselect all channels.

## Viewing the Guide Screen

The EPG (Electronic Programme Guide) information is provided by broadcasters. Using channel schedules provided by broadcasters, you can specify channels you want to watch in advance so that the channel automatically changes to the selected channel at the specified time. Channel entries may appear blank or out of date depending on a channel status.

# DTV Functions

1. Press the **GUIDE** button.  
The guide screen will be displayed.

## • Guide Screen

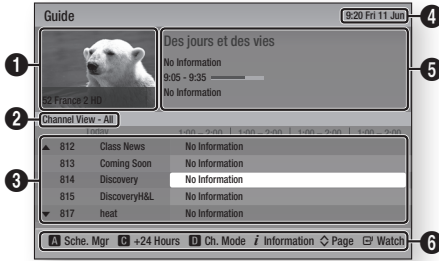

1	Displays the channel screen.
2	Displays view mode.
3	Displays the Stored channels.
4	Displays the current date and time.
5	Displays the channel information.
6	<p><b>Navigation Help</b> : Displays remote control buttons available.</p> <ul style="list-style-type: none"> <li>• <b>RED (A)</b> : To set the programme schedule.</li> <li>• <b>YELLOW (C)</b> : It displays channel from now to 24 hours after. If you select <b>YELLOW (C)</b> button, <b>GREEN (B)</b> button will be displayed. Press this to display the list of channels before 24 hours.</li> <li>• <b>BLUE (D)</b> : To change the Channel View.</li> <li>• <b>INFO</b> button : Displays the Programme information.</li> <li>• <b>◀▶</b> : Go to previous page or next page.</li> <li>• <b>☑</b> button             <ul style="list-style-type: none"> <li>- When you select a programme currently being broadcast, you can watch the selected channel in the full screen.</li> <li>- When you select a programme scheduled to broadcast, you can set the Schedule Viewing or Schedule Recording. Press the <b>◀▶</b> button to select the Schedule Viewing or Schedule Recording, then press the <b>☑</b> button again. The Timer icon appears on the guide screen.</li> </ul> </li> </ul>

## Schedule Manager

You can reserve the desired TV programmes using this menu.

Make sure that clock must be set before operating this function. (See page 27)

1. Select **Schedule Manager** on the Home screen, and then press the **☑** button.
2. Press the **RED (A)** button.
3. Select **Schedule Viewing** or **Schedule Recording**, and then press the **☑** button.
4. Fill the input items, and then press the **☑** button.

### NOTE

- ▶ In the guide view, Schedule Viewing and Schedule Recording schedules are not displayed.

## Using the Teletext Service

If DTV programme supports teletext signal, you can use teletext service. For Teletext information is displayed correctly, channel reception must be stable. Otherwise, information may be missing or some pages may not be displayed.

1. Press **TTX/MIX** button while you are viewing a TV channel.
2. By pressing the **TTX/MIX** button repeatedly, you can change or exit the teletext mode.

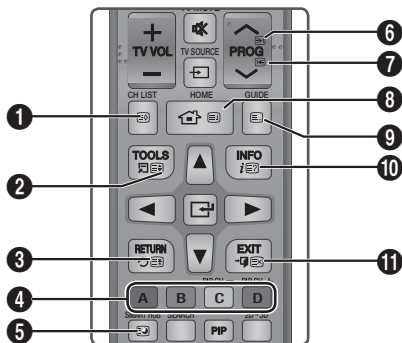

1	: Stores the Teletext pages.
2	: Displays the teletext on the upper half of the screen in double-size. To move the text to the lower half of the screen, press it again. For normal display, press it once again.
3	: Holds the display at the current page, in the case that there are several secondary pages that follow automatically. To undo, press it again.
4	Colour buttons (red, green, yellow, blue) : If the FASTEXT system is used by the broadcasting company, the different topics on a Teletext page are colour-coded and can be selected by pressing the coloured buttons. Press the colour corresponding to the topic of your choice. A new colour-coded page is displayed. Items can be selected in the same way. To display the previous or next page, press the corresponding coloured button.
5	: Displays the available sub-page.
6	: Displays the next Teletext page.
7	: Displays the previous Teletext page.
8	: Displays the index (contents) page at any time while you are viewing Teletext.
9	: Selects the Teletext mode (LIST/ FLOF). If pressed during LIST mode, switches the mode to List save mode. In List save mode, you can save a Teletext page into a list using the 8(store) button.
10	: Displays the hidden text (answers to quiz games, for example). To display the normal screen, press it again.
11	: Shrinks the Teletext display to overlap with the current broadcast.

## Typical Teletext page

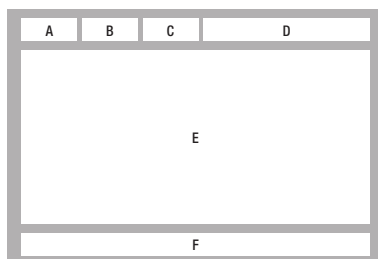

Part	Contents
A	Selected page number.
B	Broadcasting channel identity.
C	Current page number or search indications.
D	Date and time.
E	Text.
F	Status information. FASTEXT information.

### NOTE

- ▶ Teletext TTX/MIX control is available only when the DTV programme support teletext signal.

# Advanced Function

## Recording

### Before recording

- Please check the default recording device and available storage size in storage device for recording. (please refer to "Storage Device Manager" on page 28.)
- At least 100 MB of free space is required for recording.
- Recording will stop if the storage's free space becomes less than 50 MB.

## Checking Available Storage Size

To check the available storage size in Recorded TV, Select AllShare Play>Recorded TV> HDD in the Home screen.

Highlight the **HDD**, and then press the **INFO** button on the remote control.

### NOTE

- ▶ Notes on HDD capacity
  - This product reserves HDD capacity internally as described below, for function implementations and this reserved portion is not used for recording.
    - \* Timeshift : 22 GB
    - \* Functional Purpose : 5 GB
  - The displayed capacity on OSD which shows approximated available capacity for recording is shown below, calculated based on shipped status.

Model Name	HDD Vendor Specification	Available Size
BD-E8900	1 TB	904 GB
BD-E8500	500 GB	438 GB
BD-E8300	320 GB	270 GB



### ▶ Display of HDD Capacity

- The Capacity of the HDD manufacturer is calculated assuming that 1 KB = 1,000 Bytes. However, the operating system of the product calculates the capacity of HDD capacity assuming that 1 KB=1,024 Bytes, and therefore detected capacity by this product is about 93% of HDD Manufacturer representation. E.g. for a 1 TB(1000 GB) HDD, this product detect as 931.3 GB.

### CAUTION

- ▶ It is recommended to use recorded or edited files with the product for private purposes only.

## Recording the current TV channel you are watching

1. Press the **PROG** or number buttons to select a TV Channel you want to record.
2. Press the **REC** button.
3. If you want to adjust length of the recording, press the  button.
4. Select the desired length of the recording, then press the  button.

## To pause recording

1. Press the **REC PAUSE** button to pause a recording in progress.
2. Press the **REC** button to resume recording.

## To stop recording

Press the  button to stop a recording in progress.

## Playback control during recording

During recording a TV channel, you can search scene or move to the beginning point of recording without influence on the recording through Timeshift function.

For more information about Timeshift function, please refer to the Timeshift function.(See pages 58~59)



- buttons : Search the desired scene. Each time this button is pressed, playback speed will change.

1 → 2 → 3 →  
 4 → 5 → 6 → 7  
 1 → 2 → 3 →  
 4 → 5 → 6 → 7
- button : Return to the beginning point of recording.
- button : Jump to the same scene with Live TV.
- button : Jump to - 10 sec from current position.
- button : Jump to + 10 sec from current position.
- button : Pause the scene while keeping recording progress.
- button : If you are watching the past scene, the playback point will jump to the same scene with Live TV. If you are watching same scene with Live TV, recording will be stopped.

### Watching other channels during Recording a TV channel

While a TV programme is being recorded, you can also watch TV channels.

During the recording, press the **PROG** or number buttons to change the channel you want to watch.

#### | NOTE |

- ▶ You can watch a free or scrambled channel while recording a free TV channel. If you are recording a scrambled channel, only a free channel can be watched.
- ▶ During Recording, DUAL VIEW is not supported
- ▶ Recorded files of less than 10 seconds are not saved.

## Simultaneous Recording

### Simultaneous Recording of Two TV Channels

1. While a TV channel is being recorded, move to other TV channel that you want to record.
2. Press the **REC** Button.  
The recording will be started.

#### | NOTE |

- ▶ Recording two different paid channel channels at the same time is not supported.

### Watching different TV channels that is not under recording

You can watch yet another channel while recording two TV channels at the same time.

1. Press the **CH LIST** button to check which TV channel is possible to watch.  
White coloured TV Channel in Channel List is what you can move without stopping the recordings already started.
2. Press the button to watch the possible TV Channel.  
To watch a channel that is not displayed in white, you need to stop at least one of currently recording.

### To stop recording

- **If you are watching a TV channel which is under recording**

Press the button.

- **If you are watching a TV channel which is not under recording**

Select a TV channel what you want to stop the recording, and the press the button.

### Simultaneous Operation

You can play a disc or enjoy other function during recording.

1. Press the **HOME** button, and then select the Smart Hub or AllShare function. But, you can not select the settings menu unless stop the recording.

# Advanced Function

## Timeshift function

You can pause a live TV or start watching the TV programme from the beginning point you started Timeshift function.

### Start Timeshift with PLAY button

1. When you are watching a TV channel, press the **▶** button.
2. The Timeshift function starts and the Timeshift bar will appear. Live TV is displayed on the left side of Timeshift bar.

### Start Timeshift with PAUSE button

1. When you are watching a TV channel, press the **⏸** button.
2. The image of TV programme will be paused, and then Timeshift bar will appear. **⏸** Pause is displayed on the left side of Timeshift bar.

## Timeshift information

You can see current information about Timeshift function.

1. Press the **⏮** button on your remote while Timeshift function is enabled.
2. Timeshift bar appears as below.

### NOTE

- ▶ The Timeshift settings are sustained even when you switch to another channel in Timeshift operation. In this case, Timeshift of former channel is supported as history function. (The Timeshift of former channel is still available)
- ▶ If Timeshift is started with Play or Pause key, the Timeshift is sustained until the Stop button is pressed. In case when the Timeshift operation becomes not available (such as switching to another application, an analogue channel or changing the input source), Timeshift stops without a notification and will resume automatically as soon as the source is switched to Digital TV.
  - The history function supports only for records of switching within channels of Digital TV source.
  - If switched to an analog channel, history and Timeshift will stop functioning automatically.

- Timeshift automatically stops when selected another menu in the Home menu. (Stops Timeshift and history functions that were operating.)
- Returning to a Digital TV channel will automatically resumes Timeshift, if not accessed any other menu item of the Home menu.

- ▶ For Timeshift function, 22 GB of the internal HDD is reserved.

### Timeshift Screen

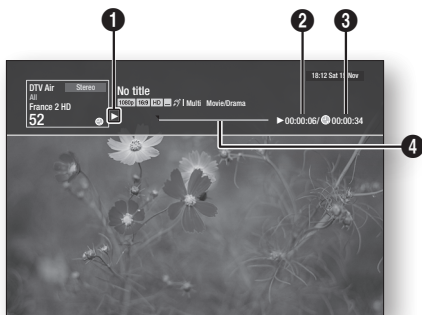

1	<b>Mode Display</b> : Shows current status of Timeshift function.
2	Shows current playback point.
3	Shows recorded time by Timeshift function.
4	Shows progress bar.

### Playback control button during Timeshift function is enabled

1. **⏮** **⏭** buttons : Search the desired scene. Each time this button is pressed, playback speed will change.
  - ▶▶ 1 → ▶▶ 2 → ▶▶ 3 →
  - ▶▶ 4 → ▶▶ 5 → ▶▶ 6 → ▶▶ 7
  - ◀◀ 1 → ◀◀ 2 → ◀◀ 3 →
  - ◀◀ 4 → ◀◀ 5 → ◀◀ 6 → ◀◀ 7
2. **⏮** button : return to the beginning of Timeshift.
3. **▶** button : Shows same scene with Live TV.

- ◀ button : Jump to - 10 sec from current position.
- ▶ button : Jump to + 10 sec from current position.
- ⏸ button : Pause the scene while keeping Timeshift operation.
- ⏪ button : If you are watching the past scene, playback point will jump to the same scene with Live TV. If you are watching the same scene with Live TV, the Timeshift function will be stopped.

### To stop Timeshift

- If Timeshift bar is not in pause or past mode, press ⏪ button. The message "Do you want to stop Timeshift?" will appear.
- Select **OK** button and press ⏪ button to stop Timeshift.
- If the Timeshift bar is in pause or past mode, Timeshift mode will be changed into Live TV when you press ⏪ button first time.
- Press ⏪ button again, then same message with above image appears.
- Select **Yes** then press the ⏪ button.

### Playing the Recorded Title

- Select **AllShare Play** on the Home screen, then press the ⏪ button.
- Select the Recorded TV, then press the ⏪ button. The Recorded TV List will be displayed.
- Select the desired device, then press the ⏪ button.
- Select the title you want to play, then press the ⏪ button. The selected title will be played back.

### Editing the Recorded Title

- In the **Recorded TV** screen, select the desired title you want to edit.
- Press the **TOOLS** button.
- Select the **Edit**, then press the ⏪ button.

### Splitting a Section of a Title (Divide into two)

Follow Steps 1 through 3 in the 'Edit the Recorded Title'.



- Select the **Split**, then press the ⏪ button.
- Using the playback-related buttons, move to a point for splitting and then press the ⏪ button.
- Press the ⏪ button to select Split.
- Select **OK**, then press the ⏪ button. The split title is divided into two, and the following titles will be shifted down by one.





# Advanced Function

## Splitting a Section of a Title (Partial Delete)

Follow Steps 1 through 3 in the 'Edit the Recorded Title'.

1. Select the **Partial Delete**, then press the  button.



2. Press the  button at the starting point. The image and starting point time is displayed in the section deletion starting point window.
  - Select the start and end points of the section you want to delete using the playback related buttons.
3. Press the  button at the end point. The image and end point time is displayed in the Section deletion ending point window.
4. Press the  button to select Delete.
5. Select **OK**, then press the  button.

### NOTE





- ▶ The minimum length of delete section should be longer than 10 seconds.

## Copy

### Copying Videos, Music or Photos

Contents	HDD/DISC/ AllShare → USB	DISC/USB/ AllShare → HDD	HDD/DISC/ USB → AllShare
Music	Supported	Supported	Supported
Photos	Supported	Supported	Supported
Videos	Supported	Supported	Supported

- Disc (CD-DA/CD-R/CD-RW, DVD±R(Finalise)/DVD+RW/DVD-RW(Finalise)) → HDD or USB
- PTP USB is not available when you copy to USB.
- The broadcast signal can be recorded on HDD but copy feature is not supported.

1. Press the **HOME** button. The home screen will be displayed.
2. In Stop mode, connect the USB storage device to the USB port on the front panel of the product.
3. Select the desired contents type, then press the  button.
4. Select the desired contents.
5. Press the **TOOLS** button.
6. Select the **Send**, then press the  button.
7. Press the  button to check desired files.
8. Select the **Send**, then press the  button. To cancel the copying in progress, press the  button.

## 3D Functions

### 3D Converter

This function can convert the 2D output of 2D contents into 3D.

1. Connect this product to a TV that supports 3D using an HDMI cable.
2. When you play 2D contents, press the **2D→3D** button on the remote control to convert 2D into 3D contents.
3. You can toggle between 2D and 3D by pressing the **2D→3D** button repeatedly. If you are playing 3D contents in the 3D mode, you cannot use this function.

**| NOTE |**

- ▶ You can't convert 2D contents into 3D or use the **2D→3D** button in the following cases:
  - When the product is not connected with an HDMI cable
  - When the connected TV does not support 3D
  - When you are playing 3D contents (disc, file).
- ▶ 2D content is converted into the following 3D formats:
  - 1080p 24fps : Output to 1080p 24 fps 3D.
  - Others : Output to 720p 3D.
  - Photo files : Output to 720p 3D.
- ▶ 2D content that the product can convert to 3D:
  - 2D content that supports 3D conversion
  - Smart Hub content, DVD Video, BD-ROM, Video files, photo files, DTV programme, and recorded DTV programme.
- ▶ When you use the 3D converter, the BONUSVIEW function is not available.  
(Depending on the disc, a black outline appears.)
- ▶ Some viewers may experience discomfort while viewing 3D contents such as dizziness, nausea, and headaches.

**Adjusting the 3D Depth**

The 3D Depth function lets you adjust the 3D depth of 2D to 3D conversions. Values range from 1 to 10. The higher the number, the deeper the 3D depth.

1. When you are viewing converted 3D contents, press the **TOOLS** button.
2. Press the **▲▼** buttons to select **3D Depth**, and then press the **⏏** button.
3. Adjust the 3D Depth using the **◀▶** buttons.

**Viewing DTV with the 3D effect**

You can experience 3D effect with all live TV programme and recorded TV programme.

1. During watching the TV programme or playing recorded TV programme, press the **2D→3D** button on your remote control. The 3D menu will appear.
  - **2D→3D** : Changes a 2D image to 3D.
  - **Side by Side** : Displays two images next to each other.
  - **Top and Bottom** : Displays one image above another.
2. Press the **◀▶** buttons to select the desired 3D mode, then press the **⏏** button.
3. If you press the **2D→3D** button once more during 3D viewing, displayed image will be changed into 2D mode.

**| NOTE |**

- ▶ If you change TV channel during watching DTV in 3D mode of Side by Side mode, displayed image will be changed into 2D mode automatically.
- ▶ When 3D effect of Side by Side mode is enabled, you can not adjust 3D mode.
- ▶ If TV programme is not support Side by Side, Top and Bottom mode or Auto Detection function, 3D menu selection OSD is not appear.
- ▶ 3D Effect and SMART VIEW can not be enabled in same time.

# Network Services

You can enjoy various network services such as Smart Hub or BD-Live by connecting the product to your network.

To use network services, you must first:

1. Connect the product to the network. (See page 20)
2. Configure the network settings. (See pages 33~36)

## Using Smart Hub

Using Smart Hub, you can download movies, videos, and music from the Internet, and access various for pay or free-of-charge applications and view them on your TV. Application content includes news, sports, weather forecasts, stock market quotes, maps, photos, and games.

For instructions that explain how to use Smart Hub, follow these steps:

If the home page is updated or revised, the content mentioned in the user manual may differ from the actual menus.

1. Go to [www.samsung.com](http://www.samsung.com).
2. Click Support at the top of the page.
3. On the Support page, enter the model number of your product into the Model Number field, and then press **Enter** button.
4. On the page that appears, click Get downloads on the left side under Downloads. The Download Centre appears.
5. On the Download Centre page, click the Manuals tab.
6. On the Manuals tab, click the file icon to the right of Smart Hub Users Manual. The manual downloads.

### NOTE

- ▶ The web location of the Smart Hub manual is subject to change without notice.

## Smart Hub at a Glance

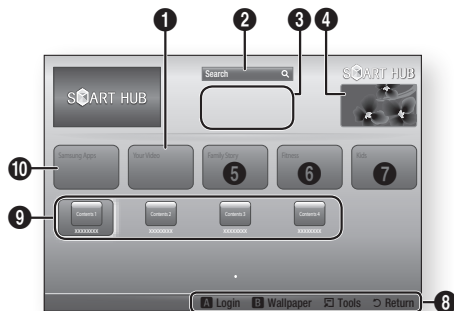

**Your Video** : Provides recommendations for videos based on your tastes.

### NOTE

- ▶ This menu may not be supported depending on the region.

**Search** : Provides an integrated search of your video providers and connected AllShare devices.

**Recommended** : Displays recommended contents managed by Samsung.

**Commercial** : Displays the Smart Hub Guide, an introduction to the product, and new application introductions.

**Family Story** : Effortless way to access family content.

- Provides access to family photos, messages, and events, anytime and anywhere.

**Fitness** : Gateway to the Unified Self-Care Service.

- Presents fitness videos from various content partners with feedback on calories burned after every workout.

**Kids** : Kids service gives kids an easy and safe way to enjoy their favorite content.

- Provides a wide variety of fun and safe content for children.

<b>8</b>	<p><b>Navigation Help</b> : Displays the remote control buttons you can use to navigate in Smart Hub.</p> <ul style="list-style-type: none"> <li>• <b>RED (A)</b> : To log in to Smart Hub.</li> <li>• <b>GREEN (B)</b> : To display the background screen.</li> <li>• <b>Tools</b> : To display the settings window.</li> <li>• <b>Return</b> : To return to the previous menu.</li> </ul>
<b>9</b>	<p><b>My Applications</b> : Displays your personal gallery of applications which you can add to, modify, and delete.</p>
<b>10</b>	<p><b>Samsung Apps</b> : Open Samsung Apps to download various for pay or free-of-charge application services.</p>

## Using the Web Browser

You can access the internet using the Web Browser application which is installed in the Smart Hub screen by default.

1. Select **Smart Hub** on the Home screen, and then press the  button.
2. Select the Web Browser application in Smart Hub, and then press the  button.







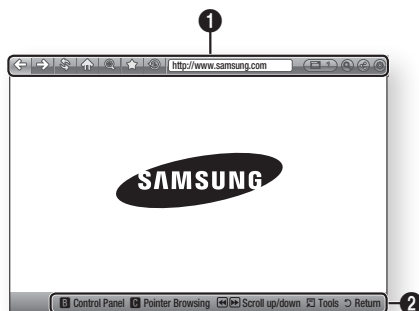



### NOTE

- ▶ To change PIP channels, press the **PROG** button on the remote control.  
The **PIP CH+** and **PIP CH-** buttons on the remote control does not operate.
- ▶ When you run the Web Browser with the product connected by HDMI to a BD Wise compatible TV - and BD Wise is on - the browser is maximized to fill the screen and the TV's resolution is set to the optimal resolution automatically.
- ▶ The Web Browser is not compatible with Java applications.
- ▶ If you attempt to download a file, and the file can not be saved, an error message will appear.
- ▶ E-commerce, for purchasing products online, is not supported.
- ▶ ActiveX is not supported.
- ▶ Access may be blocked to some websites or to web browsers operated by certain businesses.

## Web Browser at a Glance



**Control Panel** : Displays the various Web Browser functions.

-  : Moves to the previous page.
-  : Moves to the last page before going back.
-  : Reloads the current page so that it is refreshed on the screen.
-  : Moves to the Home screen of the Web Browser.
-  : Allows you to zoom in or out of the screen at various percentages.
-  : Allows you to bookmark specific pages so that you can move to them easily.
-  : Allows you to view the history of your visited pages by date, name, or frequency.
- : Allows you to enter a page address manually or select a page from the visited page list to move to that page.
-  : Allows you to switch easily between multiple, currently open Web Browser windows.
-  : Allows you to search for information by entering words.
-  : Lets you share the current site with your family group by sending a message.
-  : Allows you to configure all settings for using the Web Browser.

# Network Services





**Navigation Help** : Displays the remote control buttons you can use to navigate in Web Browser.

2

- **GREEN (B)** : To display the Control Panel.
- **YELLOW (C)** : To switch the pointer.
- **◀▶** : To use the PIP function.
- **Tools** : To display Tools window.
- **Return** : To exit the Web Browser.

## BD-Live™

Once the product is connected to your network, you can enjoy various movie-related service contents available on BD-Live compliant discs.

1. Attach a USB memory stick to the USB jack on the front of the product, and then check its remaining memory. The memory device must have at least 1 GB of free space to accommodate the BD-Live services.
2. Select **Settings** on the Home screen, and then press the  button.
3. Select **Network**, and then press the  button.
4. Select **BD-Live Settings**, and then press the  button.
5. Select **Delete BD Data**, and then press the  button.
6. Insert a Blu-ray Disc that supports BD-Live.
7. Select an item from the list of BD-Live service contents provided by the disc manufacturer.

### | NOTE |

- ▶ The way you use BD-Live and the provided contents may differ, depending on the disc manufacturer.

## Samsung Smart View

This function is available via Samsung Smart View app for Samsung BD-HDD Combo.

To Enjoy Smart View, your BD-HDD Combo and mobile device should be connected via Wi-Fi. The connection can be established as follows

1. BD-HDD Combo and mobile device are Connected to the same wireless Router
2. Mobile device is connected to BD-HDD Combo directly via Soft AP function in Network Menu.
3. If your mobile device supports Wi-Fi Direct, it can connect to BD-HDD Combo directly via Wi-Fi Direct function in Network Menu.

## Dual View

Enjoy TV channel right from your mobile device that's connected to Samsung BD-HDD Combo. You can view the same channel of TV, or a different channel than selected on TV, on your mobile device at the same time.

### | NOTE |

- ▶ Available only if the mobile device supports this function.
- ▶ Samsung Smart View is a dedicated application to Samsung smart phone/tablet. If you have a Samsung smart phone/tablet supporting this feature (Smart View), you can download Smart View from Android Market or Samsung Apps and install it on your device. (The compatibility of mobile devices or mobile platform is subject to change in the future.)
- ▶ Viewing two different channels on BD-HDD Combo and mobile device is not available if those are paid channels.
- ▶ When switching to paid-channel in Dual View mode, only the first device among mobile device and BD-HDD Combo that selected a paid channel is allowed to view the paid channel.  
Once started Dual View mode, changing to another paid channel may not be available due to paid-channel accessing history. In such cases, restart the Dual View again.



## Compliance and Compatibility Notice

NOT ALL discs are compatible

- Subject to the restrictions described below and those noted throughout this Manual, including the Disc Type and Characteristics section of this user manual, disc types that can be played are: pre-recorded commercial BD-ROM, DVD-VIDEO, and Audio CD (CD-DA); BD-RE/R, DVD-RW/-R; and CD-RW/R.
- Discs other than the above cannot and/or is not intended to be played by this product. And some of the above discs may not play due to one or more reasons provided below.
- Samsung cannot assure that this product will play every disc bearing the BD-ROM, BD-RE/R, DVD-VIDEO, DVD-RW/-R, DVD+RW/+R and CD-RW/R logos, and this product may not respond to all operating commands or operate all features of every disc. These and other disc compatibility and product operation issues with new and existing format discs are possible because:
  - Blu-ray is a new and evolving format and this product may not operate all features of Blu-ray Discs because some features may be optional, additional features may have been added to the Blu-ray Disc format after the production of this product, and certain available features may be subject to delayed availability;
  - not all new and existing disc format versions are supported by this product;
  - new and existing disc formats may be revised, changed, updated, improved and/or supplemented;
  - some discs are produced in a manner that allows specific or limited operation and feature during playback;
  - some features may be optional, additional features may have been added after the production of this product or certain available features may be subject to delayed availability;
  - some discs bearing the BD-ROM, BD-RE/R, DVD-VIDEO, DVD-RW/-R, DVD+RW/+R and CD-RW/R logos may still be non-standardized discs;
  - some discs may not be played depending on their physical state or recording conditions;
  - problems and errors can occur during the creation of Blu-ray Disc, DVD software and/or the manufacture of discs;
  - this product operates differently than a standard DVD product or other AV equipment; and/or
  - for reasons noted throughout this user manual and for other reason(s) discovered and posted by SAMSUNG customer care centre.
- If you encounter disc compatibility or product operation problems, please contact SAMSUNG customer care centre.  
You may also contact SAMSUNG customer care centre for possible updates on this product.
- For additional information on playback restrictions and disc compatibility, refer to the Precautions, Before Reading the user manual, Disc Types and Characteristics, and Before Playing sections of this user manual.

## Copy Protection

- Because AACS (Advanced Access Content System) is approved as content protection system for Blu-ray Disc format, similar to use of CSS (Content Scramble System) for DVD format, certain restrictions are imposed on playback, analogue signal output, etc., of AACS protected contents.

The operation of this product and restrictions on this product may vary depending on your time of purchase as those restrictions may be adopted and/or changed by AACS after the production of this product. Furthermore, BD-ROM Mark and BD+ are additionally used as content protection system for Blu-ray Disc format, which imposes certain restrictions including playback restrictions for BD-ROM Mark and/or BD+ protected contents. To obtain additional information on AACS, BD-ROM Mark, BD+, or this product, please contact SAMSUNG customer care centre.

- Many Blu-ray Disc/DVDs are encoded with copy protection. Because of this, you should only connect your Product directly to your TV, not to a VCR. Connecting to a VCR results in a distorted picture from copy-protected Blu-ray Disc/DVDs.
- This item incorporates copy protection technology that is protected by U.S. patents and other intellectual property rights of Rovi Corporation. Reverse engineering and disassembly are prohibited.
- Under the U.S. Copyright laws and Copyright laws of other countries, unauthorized recording, use, display, distribution, or revision of television programmes, videotapes, Blu-ray Discs, DVDs, and other materials may subject you to civil and/or criminal liability.
- **Cinavia Notice** : This product uses Cinavia technology to limit the use of unauthorized copies of some commercially-produced film and videos and their soundtracks. When a prohibited use of an unauthorized copy is detected, a message will be displayed and playback or copying will be interrupted.

More information about Cinavia technology is provided at the Cinavia Online Consumer Information Centre at <http://www.cinavia.com>. To request additional information about Cinavia by mail, send a postcard with your mailing address to: Cinavia Consumer Information Centre, P.O. Box 86851, San Diego, CA, 92138, USA.

This product incorporates proprietary technology under licence from Verance Corporation and is protected by U.S. Patent 7,369,677 and other U.S. and worldwide patents issued and pending as well as copyright and trade secret protection for certain aspects of such technology. Cinavia is a trademark of Verance Corporation. Copyright 2004-2010 Verance Corporation. All rights reserved by Verance. Reverse engineering or disassembly is prohibited.

## Network Service Disclaimer

All content and services accessible through this device belong to third parties and are protected by copyright, patent, trademark and/or other intellectual property laws. Such content and services are provided solely for your personal noncommercial use. You may not use any content or services in a manner that has not been authorized by the content owner or service provider. Without limiting the foregoing, unless expressly authorized by the applicable content owner or service provider, you may not modify, copy, republish, upload, post, transmit, translate, sell, create derivative works, exploit, or distribute in any manner or medium any content or services displayed through this device.

THIRD PARTY CONTENT AND SERVICES ARE PROVIDED "AS IS." SAMSUNG DOES NOT WARRANT CONTENT OR SERVICES SO PROVIDED, EITHER EXPRESSLY OR IMPLIEDLY, FOR ANY PURPOSE. SAMSUNG EXPRESSLY DISCLAIMS ANY IMPLIED WARRANTIES, INCLUDING BUT NOT LIMITED TO, WARRANTIES OF MERCHANTABILITY OR FITNESS FOR A PARTICULAR PURPOSE. SAMSUNG DOES NOT GUARANTEE THE ACCURACY, VALIDITY, TIMELINESS, LEGALITY, OR COMPLETENESS OF ANY CONTENT OR SERVICE MADE AVAILABLE THROUGH THIS DEVICE AND UNDER NO CIRCUMSTANCES, INCLUDING NEGLIGENCE, SHALL SAMSUNG BE LIABLE, WHETHER IN CONTRACT OR TORT, FOR ANY DIRECT, INDIRECT, INCIDENTAL, SPECIAL OR CONSEQUENTIAL DAMAGES, ATTORNEY FEES, EXPENSES, OR ANY OTHER DAMAGES ARISING OUT OF, OR IN CONNECTION WITH, ANY INFORMATION CONTAINED IN, OR AS A RESULT OF THE USE OF ANY CONTENT OR SERVICE BY YOU OR ANY THIRD PARTY, EVEN IF ADVISED OF THE POSSIBILITY OF SUCH DAMAGES.

Third party services may be terminated or interrupted at any time, and Samsung makes no representation or warranty that any content or service will remain available for any period of time. Content and services are transmitted by third parties by means of networks and transmission facilities over which Samsung has no control. Without limiting the generality of this disclaimer, Samsung expressly disclaims any responsibility or liability for any interruption or suspension of any content or service made available through this device.

Samsung is neither responsible nor liable for customer service related to the content and services. Any question or request for service relating to the content or services should be made directly to the respective content and service providers.

Samsung is neither responsible nor liable for customer service related to the content and services. Any question or request for service relating to the content or services should be made directly to the respective content and service providers.

## Licence

- Dolby and the double-D symbol are registered trademarks of Dolby Laboratories.
- Manufactured under licence under U.S. Patent Nos: 5,956,674; 5,974,380; 6,226,616; 6,487,535; 7,212,872; 7,333,929; 7,392,195; 7,272,567 & other U.S. and worldwide patents issued & pending. DTS-HD, the Symbol, & DTS-HD and the Symbol together are registered trademarks & DTS-HD Master Audio is a trademark of DTS, Inc. Product includes software. © DTS, Inc. All Rights Reserved.
- DivX
  - ABOUT DIVX VIDEO: DivX® is a digital video format created by DivX, LLC, a subsidiary of Rovi Corporation. This is an official DivX Certified® device that plays DivX video. Visit [divx.com](http://divx.com) for more information and software tools to convert your files into DivX videos.
  - ABOUT DIVX VIDEO-ON-DEMAND: This DivX Certified® device must be registered in order to play purchased DivX Video-on-Demand (VOD) movies. To obtain your registration code, locate the DivX VOD section in your device setup menu. Go to [vod.divx.com](http://vod.divx.com) for more information on how to complete your registration.



# Appendix

- DivX Certified® to play DivX® video up to HD 1080p, including premium content. DivX®, DivX Certified® and associated logos are trademarks of Rovi Corporation or its subsidiaries and are used under license.

Covered by one or more of the following U.S. patents : 7,295,673; 7,460,668; 7,515,710; 7,519,274

- The terms HDMI and HDMI High-Definition Multimedia Interface, and the HDMI Logo are trademarks or registered trademarks of HDMI Licensing LLC in the United States and other countries.



- Oracle and Java are registered trademarks of Oracle and/or its affiliates. Other names may be trademarks of their respective owners



- Rovi Flow-Down Licence Terms (Terms of Use)

- This application incorporates software and technology of Rovi Corporation ("Rovi"). The Rovi software and technology (collectively, the "Rovi Technology") allows End Users to access music-related data ("Rovi Data") over the Internet and otherwise from proprietary Rovi databases (the "Rovi Databases") located on Rovi servers (the "Rovi Servers") and to perform other functions. You may access and use Rovi Data only by means of the intended End User functions of this application software.
- You agree that you will use the Rovi Data, the Rovi Technology, and the Rovi Servers for your own personal non-commercial use only. You agree not to assign, copy, transfer or transmit the Rovi Data to any third party. You agree not to use or exploit Rovi Data, the Rovi Technology, the Rovi Databases, or the Rovi Servers, except as expressly permitted herein.
- You agree that your non-exclusive licence to access the Rovi Databases and to use the Rovi Data, the Rovi Technology, and the Rovi Servers will terminate if you violate these restrictions. If your licence terminates, you agree to cease any and all use of the Rovi Data, the Rovi Technology, and the Rovi Servers. Rovi reserves all rights in Rovi Data, the Rovi Technology, and Rovi Servers, including all ownership rights. You agree that Rovi may enforce its rights under this Agreement against you directly in its own name.
- Rovi reserves the right to delete data from the Rovi Databases or to change data categories for any cause that Rovi deems sufficient. No warranty is made that the Rovi Technology or Rovi Servers are error-free or that functioning of Rovi Technology or Rovi Servers will be uninterrupted. Rovi is not obligated to provide you with any new enhanced or additional data types or categories that Rovi may choose to provide in the future and is free to discontinue its online services at any time.
- The data you submit to use will not be personal data or personally identifiable data, but rather only data respecting music albums and associated data that does not appear in the Rovi Lookup Database. You certify that to the best of its knowledge the album to which the submitted data corresponds is commercially available and that you End User are lawfully permitted to submit the data.

- To the extent that you, the End User, provide any information or original works of authorship to be added to Rovi Databases, you represent and warrant that you are the sole author of such work(s) and further hereby assign to Rovi all rights of copyright therein, including the right to register the copyright in such work(s) as part of the Rovi Database.
- THE ROVITECHNOLOGY AND EACH ITEM OF ROVI DATA ARE LICENCED TO YOU "AS IS." ROVI MAKES NO REPRESENTATIONS OR WARRANTIES, EXPRESS OR IMPLIED, REGARDING THE ACCURACY OF ANY ROVI DATA ON THE ROVI SERVERS. ROVI DISCLAIMS ALL WARRANTIES EXPRESS OR IMPLIED, INCLUDING, BUT NOT LIMITED TO, IMPLIED WARRANTIES OF MERCHANTABILITY, FITNESS FOR A PARTICULAR PURPOSE, TITLE AND NON-INFRINGEMENT. ROVI DOES NOT WARRANT THE RESULTS THAT WILL BE OBTAINED BY YOUR USE OF THE ROVI TECHNOLOGY OR ANY ROVI SERVER. IN NO CASE WILL ROVI BE LIABLE TO YOU OR ANY THIRD PARTY FOR ANY CONSEQUENTIAL OR INCIDENTAL DAMAGES OR FOR ANY LOST PROFITS OR LOST REVENUES RESULTING FROM YOUR USE OF ROVI DATA, THE ROVI TECHNOLOGY OR OTHERWISE.
- Open Source Licence Notice
  - In the case of using open source software, Open Source Licences are available on the product menu.
- Blu-ray Disc™, Blu-ray™, and the logos are trademarks of Blu-ray Disc Association.

### Recommendation - EU Only

---

- Hereby, Samsung Electronics, declares that this BD-HDD Combo is in compliance with the essential requirements and other relevant provisions of Directive 1999/5/EC.



The official Declaration of Conformity may be found at <http://www.samsung.com>, go to Support > Search Product Support and enter the model name.

This equipment may be operated in all EU countries. In France, this equipment may only be used indoors.

## Additional Information

### Note

<b>Settings</b>	<b>3D Settings</b>
	<ul style="list-style-type: none"> <li>For some 3D discs, to stop a movie during 3D playback, press the <b>■</b> button once. The movie stops and the 3D mode option is de-activated. To change a 3D option selection when you are playing a 3D movie, press the <b>■</b> button once. The Blu-ray menu appears. Press the <b>■</b> button again, then select 3D Settings in the Blu-ray menu.</li> <li>Depending on the content and the position of the picture on your TV screen, you may see vertical black bars on the left side, right side, or both sides.</li> </ul>
	<b>TV Aspect Ratio</b>
	<ul style="list-style-type: none"> <li>Depending on the disc type, some aspect ratios may not be available.</li> <li>If you select an aspect ratio and option which is different than the aspect ratio of your TV screen, then the picture might appear to be distorted.</li> <li>If you select the 16:9 Original, your TV may display 4:3 Pillarbox (black bars on sides of picture).</li> </ul>
	<b>BD Wise (Samsung Products only)</b>
	<ul style="list-style-type: none"> <li>When BD Wise is on, the Resolution setting automatically defaults to BD Wise and BD Wise appears in the Resolution menu.</li> <li>If the product is connected to a device that does not support BD Wise, you can not use the BD Wise function.</li> <li>For proper operation of BD Wise, set the BD Wise menu of both the product and the TV to On.</li> </ul>
	<b>Digital Output</b>
	<ul style="list-style-type: none"> <li>Be sure to select the correct Digital Output or you will hear no sound or just loud noise.</li> <li>If the HDMI device (AV receiver, TV) is not compatible with compressed formats (Dolby Digital, DTS), the audio signal outputs as PCM.</li> <li>Regular DVDs do not have BONUSVIEW audio and Navigation Sound Effects.</li> </ul>
<b>PCM Downsampling</b>	
<ul style="list-style-type: none"> <li>Even when PCM Downsampling is set to Off, some discs will only output downsampled audio through the optical digital outputs.</li> <li>HDMI             <ul style="list-style-type: none"> <li>If your TV is not compatible with compressed multi-channel formats (Dolby Digital, DTS), the product may output PCM 2ch downmixed audio even though you selected Bitstream (either Reencoded or Unprocessed) in the setup menu.</li> <li>If your TV is not compatible with PCM sampling rates over 48 kHz, the product may output 48 kHz.</li> </ul> </li> </ul>	

Settings	<b>BD-Live Internet Connection</b>
	<ul style="list-style-type: none"> <li>• What is a valid certificate? When the product uses BD-Live to send the disc data and a request to the server to certify the disc, the server uses the transmitted data to check if the disc is valid and sends the certificate back to the product.</li> <li>• The Internet connection may be restricted while you are using BD-Live contents.</li> </ul>
	<b>Delete BD Data</b>
	<ul style="list-style-type: none"> <li>• In the external memory mode, disc playback may be stopped if you disconnect the USB device in the middle of playback.</li> <li>• Only those USB devices formatted in FAT file system (DOS 8.3 volume label) are supported. We recommend you use USB devices that support USB 2.0 protocol with 4 MB/sec or faster read/write speed.</li> <li>• The Resume Play function may not work after you format the storage device.</li> <li>• The total memory available to Delete BD Data may differ, depending on the conditions.</li> </ul>
Media Play	<b>Anynet+ (HDMI-CEC)</b>
	<ul style="list-style-type: none"> <li>• Depending on your TV, certain HDMI output resolutions may not work. Please refer to the user manual of your TV.</li> <li>• This function is not available if the HDMI cable does not support CEC.</li> <li>• If your Samsung TV has an Anynet+ logo, then it supports the Anynet+ function.</li> </ul>
	<b>Selecting the Audio Language</b>
Media Play	<ul style="list-style-type: none"> <li>• The ◀▶ indicator will not appear on the screen if the BONUSVIEW section does not contain any BONUSVIEW audio settings.</li> <li>• The languages available through the Audio Language function depend on the languages that are encoded on the disc. This function or certain languages may not be available.</li> <li>• Some Blu-ray Discs may allow you to select either the PCM or Dolby Digital audio soundtrack in English.</li> </ul>
	<b>Selecting the Subtitle Language</b>
	<ul style="list-style-type: none"> <li>• Depending on the Blu-ray Disc / DVD, you may be able to change the desired subtitle in the Disc Menu. Press the <b>DISC MENU</b> button.</li> <li>• This function depends on the selection of subtitles that are encoded on the disc and may not be available on all Blu-ray Discs/DVDs.</li> <li>• Information about the main feature BONUSVIEW mode will also appear if the Blu-ray Disc has a BONUSVIEW section.</li> <li>• This function changes both the primary and secondary subtitles at the same time.</li> <li>• The total numbers of primary and secondary subtitles are displayed respectively.</li> <li>• If you press the <b>SUBTITLE</b> button on the remote control, the subtitle bar appears. Press the <b>RETURN</b> button to remove the subtitle bar.</li> </ul>

# Appendix

## Resolution according to the output mode

### ■ Blu-ray Disc/E-contents/Digital Contents playback

Setup \ Contents Type	HDMI / connected			HDMI / not connected
	HDMI Mode		VIDEO Mode	VIDEO Mode
	Blu-ray Disc	E-contents/ Digital contents		
BD Wise	Resolution of Blu-ray Disc	1080p	576i/480i	-
Auto	Max. Resolution of TV input	Max. Resolution of TV input	576i/480i	-
1080p	1080p	1080p	576i/480i	-
Movie Frame : Auto (24Fs)	1080@24F	1080@24F	480i	-
1080i	1080i	1080i	576i/480i	576i/480i
720p	720p	720p	576i/480i	576i/480i
576p/480p	576p/480p	576p/480p	576i/480i	576i/480i
576i/480i	-	-	-	576i/480i

### ■ DVD playback

Setup \ Output	HDMI / connected		HDMI / not connected
	HDMI Mode	VIDEO Mode	VIDEO Mode
BD Wise	576i/480i	576i/480i	-
Auto	Max. Resolution of TV input	576i/480i	-
1080p	1080p	576i/480i	-
1080i	1080i	576i/480i	576i/480i
720p	720p	576i/480i	576i/480i
576p/480p	576p/480p	576i/480i	576i/480i
576i/480i	-	-	576i/480i



## ■ DTV View

Resolution \ Output		HDMI / connected		HDMI / not connected
		HDMI Mode	VIDEO Mode	VIDEO Mode
BD Wise		1080p	576i/480i	-
Auto	DTV Smart Resolution "Auto"	Resolution of Broadcast stream	576i/480i	-
	DTV Smart Resolution "Off"	Max Resolution of TV input		
1080p		1080p	576i/480i	-
1080i		1080i	576i/480i	576i/480i
720p		720p	576i/480i	576i/480i
576p/480p		576p/480p	576i/480i	576i/480i
576i/480i		-	-	576i/480i

### | NOTE |

- ▶ DTV smart resolution is activated only when resolution option is set to Auto.
- ▶ If the TV you connected to the product does not support Movie Frame or the resolution you selected, the message *"If no pictures are shown after selecting Yes, please wait for 15 seconds before returning to the previous resolution. Do you want to change the resolution?"* appears. If you select **Yes**, the TV's screen will go blank for 15 seconds, and then the resolution will revert to the previous resolution automatically.
- ▶ If the screen stays blank after you have changed the resolution, remove all discs, and then press and hold the **■** button on the front of the product for more than 5 seconds. All settings are restored to the factory default. Follow the steps on the previous page to access each mode and select the Display Setup that your TV will support.
- ▶ When the factory default settings are restored, all stored user BD data is deleted.
- ▶ The Blu-ray Disc must have the 24 frame feature for the product to use the Movie Frame (24Fs) mode.

# Appendix

## Digital Output Selection

Setup		PCM		Bitstream (Unprocessed)		Bitstream (Re-encoded DTS)	Bitstream (Re-encoded Dolby D)
		HDMI supported AV receiver	Optical	HDMI supported AV receiver	Optical	HDMI supported AV receiver or Optical	HDMI supported AV receiver or Optical
Audio Stream on Blu-ray Disc	PCM	Up to PCM 7.1ch	PCM 2ch	PCM	PCM 2ch	Re-encoded DTS	Re-encoded Dolby Digital *
	Dolby Digital	Up to PCM 7.1ch	PCM 2ch	Dolby Digital	Dolby Digital	Re-encoded DTS	Re-encoded Dolby Digital *
	Dolby Digital Plus	Up to PCM 7.1ch	PCM 2ch	Dolby Digital Plus	Dolby Digital	Re-encoded DTS	Re-encoded Dolby Digital *
	Dolby TrueHD	Up to PCM 7.1ch	PCM 2ch	Dolby TrueHD	Dolby Digital	Re-encoded DTS	Re-encoded Dolby Digital *
	DTS	Up to PCM 6.1ch	PCM 2ch	DTS	DTS	Re-encoded DTS	Re-encoded Dolby Digital *
	DTS-HD High Resolution Audio	Up to PCM 7.1ch	PCM 2ch	DTS-HD High Resolution Audio	DTS	Re-encoded DTS	Re-encoded Dolby Digital *
	DTS-HD Master Audio	Up to PCM 7.1ch	PCM 2ch	DTS-HD Master Audio	DTS	Re-encoded DTS	Re-encoded Dolby Digital *
Audio Stream on DVD	PCM	PCM 2ch	PCM 2ch	PCM 2ch	PCM 2ch	PCM 2ch	PCM 2ch
	Dolby Digital	Up to PCM 5.1ch	PCM 2ch	Dolby Digital	Dolby Digital	Dolby Digital	Dolby Digital
	DTS	Up to PCM 6.1ch	PCM 2ch	DTS	DTS	DTS	DTS
Audio Stream of Broadcast	Dolby Digital	Up to PCM 5.1ch	PCM 2ch	Dolby Digital	Dolby Digital	Re-encoded DTS	Re-encoded Dolby Digital
	Dolby Digital Plus	Up to PCM 5.1ch	PCM 2ch	Dolby Digital Plus**	Dolby Digital	Re-encoded DTS	Re-encoded Dolby Digital
	MPEG1 Layer 2	PCM 2ch	PCM 2ch	PCM 2ch	PCM 2ch	PCM 2ch	PCM 2ch
	HE-AAC	Up to PCM 5.1ch	PCM 2ch	Re-encoded Dolby Digital	Re-encoded Dolby Digital	Re-encoded DTS	Re-encoded Dolby Digital

Setup		PCM		Bitstream (Unprocessed)		Bitstream (Re-encoded DTS)	Bitstream (Re-encoded Dolby D)
Connection		HDMI supported AV receiver	Optical	HDMI supported AV receiver	Optical	HDMI supported AV receiver or Optical	HDMI supported AV receiver or Optical
Definition for Blu-ray Disc	Any	Decodes the main feature audio and BONUSVIEW audio stream together into PCM audio and adds Navigation Sound Effects.		Outputs only the main feature audio stream so that your AV receiver can decode the audio bitstream. You will not hear BONUSVIEW audio or Navigation Sound Effects.		Decodes the main feature audio and BONUSVIEW audio stream together into PCM audio and adds Navigation Sound Effects, then re-encodes the PCM audio into DTS bitstream.	Decodes the main feature audio and BONUSVIEW audio stream together into PCM audio and adds Navigation Sound Effects, then re-encodes the PCM audio into Dolby Digital bitstream.

\* If the Source Stream is 2ch or mono, "Re-encoded Dolby D" setting is not applied. Output will be PCM 2ch.

\*\* If the Audio Description is set to **On**, audio output will be changed Dolby Digital even if the original broadcast stream is Dolby Digital Plus.

**NOTE 1**

- ▶ For Dolby Digital Plus stream on Internet Content, PCM Output via HDMI supported up to 5.1ch.

## Troubleshooting

Before requesting service, please try the following solutions.

PROBLEM	SOLUTION
No operation can be performed with the remote control.	<ul style="list-style-type: none"> <li>• Check the batteries in the remote control. They may need replacing.</li> <li>• Operate the remote control at a distance of no more than 6.1m.</li> <li>• Remove the batteries and hold down one or more buttons for several minutes to drain the microprocessor inside the remote control to reset it. Reinstall the batteries and try to operate the remote control again.</li> </ul>
Disc does not play.	<ul style="list-style-type: none"> <li>• Ensure that the disc is installed with the label side facing up.</li> <li>• Check the region number of the Blu-ray/DVD disc.</li> </ul>
Disc Menu does not appear.	<ul style="list-style-type: none"> <li>• Ensure that the disc has disc menus.</li> </ul>
The prohibition message appears on the screen.	<ul style="list-style-type: none"> <li>• This message appears when an invalid button is pressed.</li> <li>• The Blu-ray Disc/DVD's software doesn't support the feature (e.g., angles).</li> <li>• You've requested a title or chapter number or search time that is out of range.</li> </ul>
Play mode differs from the Setup Menu selection.	<ul style="list-style-type: none"> <li>• Some of the functions selected in the Setup Menu may not work properly if the disc is not encoded with the corresponding function.</li> </ul>
The screen ratio cannot be changed.	<ul style="list-style-type: none"> <li>• The Screen Ratio is fixed on your Blu-ray/DVD disc.</li> <li>• This is not a problem with the product.</li> </ul>
No audio.	<ul style="list-style-type: none"> <li>• Make sure you have selected the correct Digital Output in the Audio Options Menu.</li> </ul>
The screen is blocked	<ul style="list-style-type: none"> <li>• If the HDMI output is set to a resolution your TV cannot support (for example, 1080p), you may not see a picture on your TV.</li> <li>• Press the <b>■</b> button (on front panel) for more than 5 seconds with no disc inside. All settings will revert to the factory settings.</li> <li>• When the factory default settings are restored, all stored user BD data is deleted.</li> </ul>
Forgot password	<ul style="list-style-type: none"> <li>• Press the <b>■</b> button (on front panel) for more than 5 seconds with no disc inside. All settings including the password will revert to the factory settings. Don't use this unless absolutely necessary.</li> <li>• When the factory default settings are restored, all stored user BD data is deleted.</li> </ul>

PROBLEM	SOLUTION
If you experience other problems.	<ul style="list-style-type: none"> <li>• Go to the contents and find the section of the user manual that contains the explanations regarding the current problem, and follow the procedure once again.</li> <li>• If the problem still cannot be solved, please contact your nearest Samsung authorized service centre.</li> </ul>
The picture is noisy or distorted	<ul style="list-style-type: none"> <li>• Make sure that the disc is not dirty or scratched.</li> <li>• Clean the disc.</li> </ul>
No HDMI output.	<ul style="list-style-type: none"> <li>• Check the connection between the TV and the HDMI jack of the product.</li> <li>• Check if your TV supports 480p, 720p, 1080i, 1080p HDMI input resolution.</li> </ul>
Abnormal HDMI output screen.	<ul style="list-style-type: none"> <li>• If random noise appears on the screen, it means that TV does not support HDCP (High-bandwidth Digital Content Protection).</li> </ul>
<b>AllShare function</b>	
I can see folders shared through AllShare, but I cannot see the files.	<ul style="list-style-type: none"> <li>• AllShare shows only files corresponding to the Videos, Photos, and Music categories. Files that do not correspond to these categories may not be displayed.</li> </ul>
Video is played intermittently.	<ul style="list-style-type: none"> <li>• Check if the network is stable.</li> <li>• Check if the network cable is properly connected and if the network is not overloaded.</li> <li>• The wireless connection between the DLNA compatible device and the product is unstable. Check the connection.</li> </ul>
AllShare connection between product and PC is unstable.	<ul style="list-style-type: none"> <li>• The IP address under the same subnetwork should be unique. If they are not, IP interference can cause this phenomenon.</li> <li>• Check if you have a firewall enabled. If so, disable the firewall function.</li> </ul>

# Appendix

PROBLEM	SOLUTION
<b>BD-Live</b>	
I cannot connect to the BD-Live server.	<ul style="list-style-type: none"><li>• Check whether the network connection is successful or not by using the Network Status menu. (See page 27)</li><li>• Check whether the USB memory device is connected to the product.</li><li>• The memory device must have at least 1 GB of free space to accommodate the BD-Live service. You can check the available size in Delete BD Data. (See page 27)</li><li>• Check whether the BD-Live Internet Connection menu is set to Allow(All).</li><li>• If all above fails, contact the contents provider or update the product to the latest firmware.</li></ul>
When using the BD-Live service, an error occurs.	<ul style="list-style-type: none"><li>• The memory device must have at least 1 GB of free space to accommodate the BD-Live service. You can check the available size in Delete BD Data. (See page 27)</li></ul>
<b>Recording</b>	
"Performance test failed." message appears, and also Schedule Recording / recording and Timeshift function does not work.	<ul style="list-style-type: none"><li>• Using lower quality USB storage device not supporting Recording function can cause this kind of problem. It is recommended to use USB HDD storage device.</li><li>• Recommended specification of USB HDD is at least 5400 rpm. USB HDD of RAID type is not supported.</li></ul>

## | NOTE |

- ▶ When the factory default settings are restored, all stored user BD data is deleted.

## Repairs

If you contact us to repair your product, an administration fee may be charged if either:

1. An engineer is called out to your home at your request and there is no defect in the product.
2. You bring the unit to a repair centre and there is no defect in the product.

We will provide you with the amount of the administration fee before we make a home visit or begin any work on your product.

We recommend you read this manually thoroughly, search for a solution on line at [www.samsung.com](http://www.samsung.com), or contact Samsung Customer Care before seeking to repair your product.

## Specifications

General	Weight	3.2 Kg
	Dimensions	430 (W) X 300 (D) X 59 (H) mm
	Operating Temperature Range	+5°C to +35°C
	Operating Humidity Range	10 % to 75 %
HDMI	Video	Resolution : 1080p, 1080i, 720p, 576p/480p
	Audio	PCM, Bitstream
Video Output	Composite Video (Analogue)	RCA Terminal, 1.0Vp-p (75ohm load) Resolution : 576i/480i
Audio Output	Analogue	RCA Terminal, 2 Channel (2Vrms ± 10%)
	Digital	TOS-Link Optical
Network	Ethernet	100BASE-TX Terminal
	Wireless LAN	Built-in
	Security	WEP(OPEN/SHARED) WPA-PSK(TKIP/AES) WPA2-PSK(TKIP/AES)
	WPS(PBC)	Supported
HDD Capacity	BD-E8300	320 GB
	BD-E8500	500 GB
	BD-E8900	1TB

- Network speeds equal to or below 10 Mbps are not supported.
- Design and specifications are subject to change without prior notice.
- For the power supply and power consumption, refer to the label attached to the product.
- Weight and dimensions are approximate.



## Contact SAMSUNG WORLD WIDE

If you have any questions or comments relating to Samsung products, please contact the SAMSUNG customer care centre.

Area	Contact Centre ☎	Web Site
ALBANIA	42 27 5755	www.samsung.com
AUSTRIA	0810 - SAMSUNG (7267864, € 0.07/min)	www.samsung.com
BELGIUM	02-201-24-18	www.samsung.com/be (Dutch) www.samsung.com/be_fr (French)
BOSNIA	05 133 1999	www.samsung.com
BULGARIA	07001 33 11	www.samsung.com
CROATIA	062 SAMSUNG (062 726 7864)	www.samsung.com
CZECH	800 - SAMSUNG (800-726786)	www.samsung.com
DENMARK	70 70 19 70	www.samsung.com
FINLAND	030 - 6227 515	www.samsung.com
FRANCE	01 48 63 00 00	www.samsung.com
GERMANY	01805 - SAMSUNG(726-7864 € 0,14/Min)	www.samsung.com
CYPRUS	8009 4000 only from landline	www.samsung.com
GREECE	80111-SAMSUNG (80111 726 7864) only from land line (+30) 210 6897691 from mobile and land line	www.samsung.com
HUNGARY	06-80-SAMSUNG(726-7864)	www.samsung.com
ITALIA	800-SAMSUNG(726-7864)	www.samsung.com
KOSOVO	+381 0113216899	www.samsung.com
LUXEMBURG	261 03 710	www.samsung.com
MONTENEGRO	020 405 888	www.samsung.com

Area	Contact Centre ☎	Web Site
NETHERLANDS	0900-SAMSUNG (0900-7267864) (€ 0,10/Min)	www.samsung.com
NORWAY	815-56 480	www.samsung.com
POLAND	0 801-1SAMSUNG(172-678)+48 22 607-93-33	www.samsung.com
PORTUGAL	808 20-SAMSUNG (808 20 7267)	www.samsung.com
ROMANIA	08010 SAMSUNG (08010 726 7864) only from landline (+40) 21 206 01 10 from mobile and land line	www.samsung.com
SERBIA	0700 Samsung (0700 726 7864)	www.samsung.com
SLOVAKIA	0800 - SAMSUNG(0800-726 786)	www.samsung.com
SPAIN	902 - 1 - SAMSUNG (902 172 678)	www.samsung.com
SWEDEN	0771 726 7864 (SAMSUNG)	www.samsung.com
Switzerland	0848 - SAMSUNG(7267864, CHF 0.08/min)	www.samsung.com/ch www.samsung.com/ch_fr (French)
U.K	0330 SAMSUNG (7267864)	www.samsung.com
EIRE	0818 717100	www.samsung.com
LITHUANIA	8-800-77777	www.samsung.com
LATVIA	8000-7267	www.samsung.com
ESTONIA	800-7267	www.samsung.com



### Correct disposal of batteries in this product

(Applicable in the European Union and other European countries with separate battery return systems.)

This marking on the battery, manual or packaging indicates that the batteries in this product should not be disposed of with other household waste at the end of their working life. Where marked, the chemical symbols *Hg*, *Cd* or *Pb* indicate that the battery contains mercury, cadmium or lead above the reference levels in EC Directive 2006/66.

If batteries are not properly disposed of, these substances can cause harm to human health or the environment.

To protect natural resources and to promote material reuse, please separate batteries from other types of waste and recycle them through your local, free battery return system.



### Correct Disposal of This Product (Waste Electrical & Electronic Equipment)

(Applicable in the European Union and other European countries with separate collection systems)

This marking on the product, accessories or literature indicates that the product and its electronic accessories (e.g. charger, headset, USB cable) should not be disposed of with other household waste at the end of their working life. To prevent possible harm to the environment or human health from uncontrolled waste disposal, please separate these items from other types of waste and recycle them responsibly to promote the sustainable reuse of material resources.

Household users should contact either the retailer where they purchased this product, or their local government office, for details of where and how they can take these items for environmentally safe recycling.

Business users should contact their supplier and check the terms and conditions of the purchase contract.

This product and its electronic accessories should not be mixed with other commercial wastes for disposal.



BD-E8300

BD-E8500

BD-E8900

# BD-HDD Combo

## Bedienungsanleitung

Erleben Sie die Möglichkeiten

Danke für den Kauf dieses Samsung Produkts.  
Registrieren Sie Ihr Produkt unter folgendem Link, und  
profitieren Sie von unserem umfassenden Kundenservice:



[www.samsung.com/register](http://www.samsung.com/register)



# Sicherheitsinformation

## Warnung

ABDECKUNG ODER RÜCKWAND NICHT ÖFFNEN! STROMSCHLAGGEFAHR!  
TEILE IM GERÄTEINNEREN KÖNNEN VOM BENUTZER NICHT GEWARTET WERDEN. LASSEN SIE REPARATUREN NUR VON QUALIFIZIERTEM FACHPERSONAL DURCHFÜHREN.

	<b>ACHTUNG</b> STROMSCHLAGGEFAHR! NICHT ÖFFNEN!	
Dieses Symbol weist auf eine "gefährliche Netzspannung" im Inneren des Geräts hin. Es besteht die Gefahr von Stromschlägen und Verletzungen.	<b>ACHTUNG:</b> NEHMEN SIE DIE ABDECKUNG ODER RÜCKWAND AUF KEINEN FALL AB, UM DAS RISIKO EINES ELEKTRISCHEN SCHLAGS ZU VERRINGERN. IM INNEREN BEFINDEN SICH KEINE TEILE, DIE VOM BENUTZER GEWARTET WERDEN MÜSSEN LASSEN SIE REPARATUREN NUR VON QUALIFIZIERTEM FACHPERSONAL DURCHFÜHREN.	Dieses Symbol weist auf wichtige Anweisungen im Begleitmaterial zum Produkt hin.

Achten Sie beim Aufstellen des Geräts darauf, dass genügend Platz zur Verfügung steht. Stellen Sie das Gerät daher beispielsweise nicht in einem engen Bücherregal auf.

## WARNUNG

- Um Schäden zu vermeiden, die eine Brand- oder Stromschlaggefahr nach sich ziehen können, setzen Sie dieses Gerät nicht Regen oder Feuchtigkeit aus.

## ACHTUNG

- IN DIESER BD-HDD COMBO KOMMT EIN UNSICHTBARER LASERSTRAHL ZUM EINSATZ, DER ZU STRAHLENSCHÄDEN FÜHREN KANN, WENN ER DIREKT AUF PERSONEN ODER GEGENSTÄNDE GERICHTET WIRD. BETREIBEN SIE DIESE BD-HDD COMBO AUSSCHLIESSLICH GEMÄSS DEN ANWEISUNGEN IN DER BEDIENUNGSANLEITUNG.

## ACHTUNG

ÖFFNEN SIE KEINE ABDECKUNGEN UND FÜHREN SIE REPARATURARBEITEN NIEMALS SELBST AUS. LASSEN SIE REPARATUREN NUR VON QUALIFIZIERTEM KUNDENDIENSTPERSONAL DURCHFÜHREN.

Dieses Produkt erfüllt die CE-Richtlinien für abgeschirmte Kabel und Anschlüsse zur Verbindung mit anderen Geräten. Um eine elektromagnetische Beeinflussung anderer Geräte (z. B. Radios und Fernsehgeräte) zu vermeiden, verwenden Sie nur abgeschirmte Kabel und Anschlüsse für die Verbindungen.

## WICHTIGER HINWEIS

Das Netzkabel dieses Geräts ist mit einem Formstecker mit integrierter Sicherung ausgestattet. Die Nennspannung dieser Sicherung ist auf der Unterseite des Steckers angegeben. Im Bedarfsfall ist die Sicherung gegen eine Sicherung nach BS 1362 (bzw. der jeweiligen Entsprechung dieser Norm) mit derselben Nennspannung auszutauschen. Verwenden Sie den Stecker keinesfalls, wenn die Sicherungsabdeckung entfernt ist, sofern diese abnehmbar ist. Wenn eine Ersatzabdeckung für die Sicherung benötigt wird, muss diese dieselbe Farbe wie die Stiftseite des Steckers haben. Ersatzabdeckungen sind im Fachhandel erhältlich. Falls der montierte Stecker nicht für die Steckdosen in Ihrem Haushalt geeignet ist oder das Kabel nicht bis zu einer Steckdose reicht, erwerben Sie ein geeignetes, geprüftes Verlängerungskabel oder wenden Sie sich an Ihren Fachhändler.

Wenn es keine andere Möglichkeit als das Abtrennen des Steckers vom Kabel gibt, entfernen Sie die Sicherung, und entsorgen Sie den Stecker ordnungsgemäß. Stecken Sie den Stecker nicht in eine Steckdose. Es besteht Stromschlaggefahr durch die nicht isolierten Enden des Stromkabels. Entfernen Sie den Stecker aus der Steckdose, um das Gerät vollständig abzuschalten. Aus diesem Grund sollte sich der Netzstecker in Reichweite befinden.

Die zu diesem Benutzerhandbuch gehörige Produkteinheit ist unter geistigen Eigentumsrechten Dritter lizenziert.

## CLASS 1 LASER PRODUCT

Dieses Compact Disk Gerät ist als CLASS 1 LASER Produkt eingestuft. Die Verwendung von anderen Bedienelementen, Einstellungen oder die Durchführung von Prozeduren, die von denen hier angegebenen abweichen, können zu einer zu einer gefährlichen Strahlenbelastung führen.

**ACHTUNG :**

- NACH DEM ÖFFNEN SICHTBARE UND UNSICHTBARE LASERSTRAHLUNG DER KLASSE 3B. EINWIRKUNG DES STARHLS VERMEIDEN (IEC 60825-1)
- DIESES GERÄT VERWENDET EINEN LASER: DIE VERWENDUNG VON ANDEREN BEDIENELEMENTEN, EINSTELLUNGEN ODER DIE DURCHFÜHRUNG VON PROZEDUREN DIE VON DENEN HIER ANGEGEBENEN ABWEICHEN, KÖNNEN ZU EINER ZU EINER GEFÄHRLICHEN STRAHLENBELASTUNG FÜHREN. DAS GEHÄUSE NICHT ÖFFNEN UND KEINE REPARATUREN SELBST DURCHFÜHREN. QUALIFIZIERTES PERSONAL MIT DER WARTUNG BEAUFTRAGEN.

CLASS 1	LASER PRODUCT
KLASSE 1	LASER PRODUKT
LUOKAN 1	LASER LAITE
KLASS 1	LASER APPARAT
PRODUCTO	LASER CLASE 1

**Vorsichtsmaßnahmen****Wichtige Sicherheitshinweise**

Lesen Sie diese Bedienungsanleitung sorgfältig durch, bevor Sie das Gerät in Betrieb nehmen. Befolgen Sie alle folgenden Sicherheitshinweise. Halten Sie sie diese Bedienungsanleitung zur späteren Einsichtnahme griffbereit.

1. Lesen Sie diese Anweisungen.
2. Bewahren Sie diese Anweisungen auf.
3. Beachten Sie alle Warnhinweise.
4. Befolgen Sie alle Anweisungen.
5. Betreiben Sie das Gerät nicht in der Nähe von Wasser.
6. Nur mit einem trockenen Tuch reinigen.
7. Blockieren Sie nicht die Belüftungsöffnungen. Halten Sie sich bei der Montage an die Anweisungen des Herstellers.
8. Nicht in der Nähe von Wärmequellen wie Heizkörpern, Warmluftgittern, Öfen oder anderen Wärme erzeugenden Apparaten (einschließlich AV-Receiver) aufstellen.

9. Nehmen Sie unter keinen Umständen Änderungen am gepolten oder geerdeten Schutzkontaktstecker vor. Ein gepolter Stecker verfügt über zwei Kontaktstifte, von denen einer breiter ist als der andere. Ein geerdeter Stecker verfügt über zwei Stiften sowie einen Erdungskontakt. Der breite Kontaktstift bzw. der Erdungsstift wird aus Sicherheitsgründen verwendet. Falls der vorhandene Stecker nicht in Ihre Steckdose passt, lassen Sie die Steckdose durch einen qualifizierten Elektriker austauschen.
10. Nicht auf das Netzkabel treten und insbesondere an den Steckern, Steckerbuchsen und an der Stelle aus dem es aus dem Gerät austritt nicht knicken.
11. Zubehör und/oder Zusatzgeräte dürfen nur mit Genehmigung des Herstellers hinzugefügt werden.
12. Verwenden Sie für das Gerät nur Gestelle, Ständer, Stative, Konsolen und Tische, die vom Hersteller empfohlen oder in Verbindung mit dem Gerät verkauft werden. Bei Verwendung eines Transportwagens bewegen Sie das Gerät nur mit äußerster Vorsicht, um Verletzungen durch Umkippen zu vermeiden.
13. Trennen Sie das Gerät bei Gewitter oder längerer Abwesenheit vom Stromnetz.
14. Überlassen Sie Reparaturarbeiten stets Fachleuten. Eine Wartung ist immer dann erforderlich, wenn das Gerät auf irgendeine Weise beschädigt wurde, beispielsweise bei beschädigtem Netzkabel oder Stecker, bei in das Gerät gelangter Flüssigkeit oder Objekten, wenn das Gerät Regen oder Feuchtigkeit ausgesetzt war, nicht ordnungsgemäß arbeitet oder fallen gelassen wurde.

**Lagerung und Handhabung der Disks**

- Umgang mit den Disks
  - Fingerabdrücke oder Kratzer auf der Disk verschlechtern die Ton- und Bildqualität oder bewirken eine springende Wiedergabe.
  - Vermeiden Sie das Berühren der Oberfläche der Disk, auf der die Daten gespeichert sind.
  - Halten Sie die Disk am Rand fest, sodass keine Fingerabdrücke auf die Oberfläche gelangen.
  - Kein Papier oder Aufkleber auf die Disk kleben.



# Sicherheitsinformation

- Reinigung der Disks
  - Wenn sich Fingerabdrücke oder Schmutz auf der Disk befinden, mit Seifenwasser und einem weichen Tuch reinigen.
  - Beim Reinigen vorsichtig von innen in Richtung des Randes der Disk wischen.
- Disk-Lagerung
  - Setzen Sie die Disk keiner direkten Sonneneinstrahlung aus.
  - Bewahren Sie die Disk an einem kühlen, gut belüfteten Ort auf.
  - Bewahren Sie die Disk in einer sauberen Schutzhülle auf und lagern Sie sie senkrecht.





## Vorsichtsmaßnahmen für den Betrieb

- Das Gerät keinem Tropf- oder Spritzwasser aussetzen. Keine mit Flüssigkeiten gefüllten Behälter, wie Vasen, auf das Gerät stellen.
- Um das Gerät vollständig abzuschalten, muss der Netzstecker aus der Steckdose gezogen werden. Aus diesem Grund muss der Stecker immer einfach und unbehindert zugänglich sein.
- Den Netzstecker niemals mit nassen Händen anfassen. Ansonsten besteht Elektroschockgefahr.
- Schließen Sie nicht mehrere Geräte an die gleiche Steckdose an. Eine Überlastung der Steckdose kann zu Überhitzung führen und einen Brand verursachen.
- Wartung des Gehäuses
  - Wenn Sie andere Komponenten an dieses Gerät anschließen, müssen diese vorher abgeschaltet werden.
  - Wenn das Gerät plötzlich von einem kalten an einen warmen Ort umgestellt wird, kann es zu einer Kondensation an den Betriebsteilen und der Linse kommen, was zu einer fehlerhaften Wiedergabe der Disk führen kann. Falls dieser Fall eintritt, den Netzstecker des Geräts ziehen, zwei Stunden warten und den Stecker erneut in die Steckdose stecken. Anschließend die Disk einlegen und die Wiedergabe erneut versuchen.
- Wenn Sie unnormale Geräusche, einen stechenden Geruch oder Rauch wahrnehmen, schalten Sie das Gerät unverzüglich über den Netzschalter aus und ziehen Sie den Netzstecker. Setzen Sie sich anschließend mit dem nächsten Kundendienst in Verbindung um technische Hilfe zu erhalten. Das Gerät nicht verwenden. Die Verwendung des Gerät in diesem Zustand kann einen Brand oder Elektroschock verursachen.

## 3D-Funktion verwenden

WICHTIGE GESUNDHEITS- UND SICHERHEITSHINWEISE FÜR 3D-BILDER  
Lesen Sie die folgenden Sicherheitshinweise, bevor Sie die 3D-Funktion nutzen und stellen Sie sicher, dass Sie diese verstanden haben.

- Bei einigen Zuschauern können beim Anschauen von 3D-Fernsehen Beschwerden auftreten, wie Schwindel, Übelkeit und Kopfschmerzen. Wenn bei Ihnen solche Symptome auftreten, unterbrechen Sie das Anschauen des 3D Programms, setzen Sie die 3D-Brille ab und machen Sie eine Pause.
- Das Betrachten von 3D-Bildern für einen längeren Zeitraum kann die Augen überlasten. Wenn Sie eine Ermüdung der Augen verspüren, unterbrechen Sie das Anschauen des 3D Programms, setzen Sie die 3D-Brille ab und machen Sie eine Pause.
- Eltern müssen Kinder beaufsichtigen, wenn diese die 3D-Funktion nutzen. Wenn die Kinder über ermüdete Augen, Kopfschmerzen, Schwindelgefühl oder Übelkeit klagen, unterbrechen Sie die Wiedergabe des 3D-Programms und lassen Sie die Kinder ausruhen.
- Die 3D-Brille nicht für andere Zwecke verwenden. (z.B. als Sehhilfe, Sonnenbrille oder Schutzbrille, usw.)
- Verwenden Sie die 3D-Funktion oder die 3D-Brille nicht, während Sie umherlaufen. Wenn Sie die 3D-Funktion oder die 3D-Brille verwenden, während Sie umherlaufen, können Sie gegen Gegenstände prallen, stolpern und/oder hinfallen und sich ernsthaft verletzen.
- Wenn Sie 3D-Programm mit diesem Modell wiedergeben, kann der Bildschirm wie folgt aussehen:

Bildschirm		Beschreibung
	Nebeneinander	Der gleiche Bildschirminhalt wird zweimal nebeneinander angezeigt.
	Untereinander	Der gleiche Bildschirminhalt wird zweimal untereinander angezeigt.

- Der Empfang, die Aufnahme und Wiedergabe von 3D-Programmen mit diesem Modell wird eventuell nicht vollständig unterstützt, da das 3D-Sendeformat noch nicht weltweit genormt ist. Hierbei handelt es sich nicht um eine Fehlfunktion oder Störung des Geräts.

- Wenn Sie 3D-Inhalte genießen möchten, schließen Sie das 3D-Gerät (3D-fähiger AV-Receiver oder Fernsehgerät) über ein Hochgeschwindigkeits-HDMI-Kabel an den HDMI OUT Anschluss des Geräts an. Setzen Sie eine 3D-Brille auf, bevor Sie den 3D-Inhalt wiedergeben.
- Das Gerät gibt 3D-Signale nur über an den HDMI OUT-Anschluss angeschlossene HDMI-Kabel wieder.
- Da die Videoauflösung im 3D-Wiedergabemodus fest auf die Auflösung des original 3D-Videos eingestellt ist, kann die Auflösung nicht an Ihre Vorlieben angepasst werden.
- Einige Funktionen, wie BD Wise, die Einstellung der Bildschirmgröße und Auflösung können im 3D-Wiedergabemodus eventuell nicht richtig funktionieren.
- Für die korrekte Wiedergabe von 3D Signalen müssen Sie ein Hochgeschwindigkeits-HDMI-Kabel verwenden.
- Bei der Betrachtung von 3D-Bildern müssen Sie einen Abstand vom Fernsehgerät von mindestens dreimal die Bildschirmbreite einhalten. Wenn Sie z. B. einen 46 Zoll Bildschirm haben, müssen Sie einen Abstand von 3,5 Metern vom Bildschirm einhalten.
- Um beste 3D-Bilder zu erhalten, müssen Sie den 3D-Videobildschirm in Augenhöhe aufstellen.
- Beim Anschluss dieses Geräts an einige 3D-Geräte kann der 3D-Effekt nicht richtig funktionieren.
- "Blu-ray 3D" und das "Blu-ray 3D" Logo sind eingetragene Markenzeichen der Blu-ray Disc Association.

## Copyright

© 2012 Samsung Electronics Co.,Ltd.  
Alle Rechte vorbehalten. Ohne vorherige schriftliche Genehmigung von Samsung Electronics Co.,Ltd. ist das vollständige oder teilweise Reproduzieren oder Kopieren dieser Bedienungsanleitung nicht gestattet.

## SICHERHEITSINFORMATION

- 2 **Warnung**
- 3 **Vorsichtsmaßnahmen**
- 3 Wichtige Sicherheitshinweise
- 3 **Lagerung und Handhabung der Disks**
- 4 **Vorsichtsmaßnahmen für den Betrieb**
- 4 **3D-Funktion verwenden**
- 5 **Copyright**

## ERSTE SCHRITTE

- 8 **Kompatible Disks und Formate**
- 8 Disktypen und Inhalte, die von Ihrem Gerät wiedergegeben werden können
- 8 Disktypen, die von Ihrem Gerät nicht wiedergegeben werden können
- 8 Verfügbare Aufnahmezeit für die interne Festplatte
- 9 Regionalcode
- 9 Logos der vom Gerät wiedergegebenen Disk-Typen
- 10 Unterstützte Formate
- 13 **Zubehör**
- 14 **Vorderseite**
- 14 **Rückseite**
- 15 **Fernbedienung**

## ANSCHLÜSSE

- 17 **Anschluss an ein Fernsehgerät über Audio/ Videokabel und ein RF-Kabel**
- 18 **Anschluss an ein Fernsehgerät**
- 18 **Methode 1** Verwendung eines HDMI-Kabels (nicht mitgeliefert) - Beste Qualität (Empfohlen)
- 18 **Methode 2** Verwendung eines Video und Audio Kabels - Gute Qualität
- 19 **Anschluss an ein Audiosystem**
- 19 **Methode 1** Anschließen an einen AV-Receiver mit HDMI Unterstützung
- 19 **Methode 2** Anschluss an einen AV-Receiver mit optischem Eingang
- 19 **Methode 3** Anschluss an einen Stereo Verstärker mit einem Audio-Kabel
- 20 **Anschließen an einen Netzwerk Router**
- 20 Kabelnetzwerk
- 20 WLAN-Netzwerk

## EINSTELLUNGEN

- 21 **Die Einrichten Prozedur**
- 21 **Der Home Bildschirm**
- 21 **Zugriff auf den Einstellungen Bildschirm**
- 22 Im Einstellungen Menü verwendete Fernbedienungstasten
- 23 **Einstellungen Menü Funktionen**
- 33 **Netzwerke und das Internet**
- 33 Konfigurieren Ihrer Netzwerkverbindung
- 35 Wi-Fi Direkt
- 36 Soft-AP
- 37 AllShare Einstellungen
- 37 Gerätenamen
- 37 **Aktualisieren der Software**
- 37 Online
- 38 Über den Sender
- 38 PER USB
- 38 Über Disk
- 39 Über Download
- 39 Update im Standby

## MEDIA PLAY

- 40 **Einlegen einer Disk in das Disk Fach**
- 40 **Anschließen eines USB-Geräts oder eines Mobiltelefons an den USB-Anschluss**
- 40 **Zugriff auf den AllShare Play Bildschirm**
- 41 **AllShare Play Funktion verwenden**
- 42 Herunterladen der AllShare Software
- 43 Wiedergabe von Inhalten auf Ihrem PC auf dem BD-HDD Combo
- 43 Wiedergabe von Inhalten auf Ihrem Smart Phone auf dem BD-HDD Combo
- 43 Fernbedienung mit Hilfe Ihres mobilen Geräts
- 44 **Steuern der Videowiedergabe**
- 44 Tasten auf der Fernbedienung für die Videowiedergabe
- 44 Extras Menü verwenden

- 46 **Steuern der Musikwiedergabe**
- 46 Tasten auf der Fernbedienung für die Musikwiedergabe
- 46 Extras Menü verwenden
- 47 Wiederholen von Titeln auf einer Audio CD
- 47 Wiedergabe der Titel auf einer Audio CD in zufälliger Reihenfolge
- 47 Wiedergabeliste für eine CD erstellen
- 47 Ripping
- 48 AMG (All Media Guide) Funktion
- 48 **Anzeigen von Fotos**
- 48 Extras Menü verwenden
- 49 **Verwenden des Extras Menü, wenn eine Datei markiert ist**

## DTV FUNKTIONEN

- 51 **Wiedergabe von Fernsehprogrammen**
- 51 Extras Menü verwenden
- 52 PIP (Picture-In-Picture) Funktion verwenden
- 52 **Kanäle bearbeiten**
- 52 Kanalliste
- 53 Sender Bildschirm
- 53 Extras Menü verwenden
- 53 **Aufrufen des Programmführer Bildschirms**
- 54 **Zeitplan-Manager**
- 54 **Teletext Dienst verwenden**

## FORTGESCHRITTENE FUNKTIONEN

- 56 **Aufnahme**
- 56 Prüfen des verfügbaren Speicherplatzes
- 56 Aufnahme des gerade wiedergegebenen Senders
- 57 Gleichzeitige Aufnahme
- 58 Timeshift Funktion
- 59 **Wiedergabe der aufgenommenen Sendung**
- 59 **Bearbeiten aufgenommener Sendungen**
- 59 Aufteilen eines Titels in zwei Teile
- 60 Aufteilen und teilweises Löschen eines Titels
- 60 **Kopieren**
- 60 Kopieren von Videos, Musiktiteln oder Fotos
- 60 **3D Funktionen**
- 60 3D Umwandler
- 61 Einstellen der 3D-Tiefe
- 61 DTV mit 3D Effekt ansehen

## NETZWERKDIENTSTE

- 62 **Smart Hub verwenden**
- 62 Smart Hub Übersicht
- 63 Webbrowser verwenden
- 64 **BD-Live™**
- 64 **Samsung Smart View**
- 64 Dual View

## ANHANG

- 65 **Übereinstimmungs- und Kompatibilitätshinweis**
- 66 **Kopierschutz**
- 66 **Netzwerkdienst Haftungsausschluss**
- 67 **Lizenz**
- 69 Erklärung - nur EU
- 70 **Zusätzliche Informationen**
- 76 **Problemebehebung**
- 78 Reparaturen
- 79 **Technische Daten**

## Kompatible Disks und Formate

### Disktypen und Inhalte, die von Ihrem Gerät wiedergegeben werden können

Inhalt	Medium	Details
VIDEO	Blu-ray Disk 3D Blu-ray Disk	BD-ROM oder BD-RE/R Disk, aufgezeichnet im BD-RE Format.
	DVD-VIDEO DVD±RW/±R CD-RW/R	DVD-VIDEO, DVD±RW/±R Disks, die aufgenommen und abgeschlossen wurden. Medien mit DivX, MKV oder MP4 Inhalten.
MUSIK	CD-RW/R DVD±RW/±R BD-RE/R	Musikaufzeichnungen auf CD-RW/R, DVD±RW/±R, BD-RE/R mit MP3 oder WMA Dateien.
FOTO	CD-RW/R DVD±RW/±R BD-RE/R	Fotoaufnahmen auf CD-RW/R, DVD±RW/±R, BD-RE/R mit JPEG Dateien.
VIDEO MUSIK FOTO	Festplatte USB	Auf Festplatte oder USB gespeicherte Videos, Musik und Fotos.

\* Für weitere Informationen über die Dateiformate, siehe Seiten 10-12.

### Disktypen, die von Ihrem Gerät nicht wiedergegeben werden können

- HD DVD
- DVD-ROM/PD/MV usw.
- DVD-RAM
- Super Audio CD (außer CD-Layer)
- DVD-RW (VR-Modus)
- CVD/CD-ROM/CDV/CD-G/CD-I/LD(CD-Gs nur Audio Wiedergabe ohne Grafik.)
- 3.9 GB DVD-R für Videoschnittarbeiten.

#### | HINWEIS |

- ▶ Das Gerät kann aufgrund bestimmter Aufnahmebedingungen gewisse CD-RW/R und DVD±RW/±R nicht abspielen.
- ▶ Wenn eine DVD±RW/±R nicht richtig im DVD-Videoformat aufgenommen wurde, kann sie nicht wiedergegeben werden.
- ▶ Das Gerät kann keine Inhalte auf DVD±RW/±R wiedergeben, die mit einer Bitrate von mehr als 10 Mbps aufgezeichnet wurde.
- ▶ Das Gerät kann keine Inhalte auf BD-RE/R wiedergeben, der mit einer Bitrate von mehr als 25 Mbps aufgezeichnet wurde.
- ▶ Auf einigen Disktypen oder bei der Verwendung von speziellen Funktionen, wie die Änderung des Winkels und der Einstellung des Seitenverhältnisses, kann die Wiedergabe nicht funktionieren. Ausführlichere Informationen zu den Disks finden Sie auf der jeweiligen Verpackung. Lesen Sie diese Informationen bei Bedarf durch.
- ▶ Bei der Wiedergabe eines BD-J Titels kann das Laden länger dauern als bei einem normalen Titel oder einige Funktionen können langsamer ausgeführt werden.

### Verfügbare Aufnahmezeit für die interne Festplatte

Es können digitale Sendungen wie folgt auf der Festplatte aufgezeichnet werden.

In Abhängigkeit von der Art der Bildqualität der aktuellen Sendung, kann entsprechend der folgenden Tabelle, die Aufnahmezeit unterschiedlich sein. Auf der Bildschirmanzeige können Sie die verfügbare Aufnahmezeit, wie in der folgenden Tabelle dargestellt, überprüfen.



Übertragungsart	Geschätzte Bitrate	Aufnahmedauer		
		BD-E8900	BD-E8500	BD-E8300
HD	8 Mbps (Normal)	257 Std.	124 Std.	77 Std.
	20 Mbps (High)	102 Std.	49 Std.	30 Std.
SD	5 Mbps (Normal)	411 Std.	199 Std.	123 Std.
	10 Mbps (High)	205 Std.	99 Std.	61 Std.

#### I HINWEIS I

- Da die Timeshift und andere Funktionen des Geräts eine gewisse Menge an Speicherplatz auf der Festplatte benötigt, kann der vom "Speichergerätemanager" im Einstellungen Menü angezeigte Gesamtspeicherplatz von der in der Bedienungsanleitung angegebenen Festplattenkapazität abweichen.

### Regionalcode

Sowohl das Gerät als auch Disks sind nach Regionen codiert. Diese Regionalcodes müssen für die Wiedergabe einer Disk übereinstimmen. Wenn die Codierungen nicht übereinstimmen, kann die Disk nicht abgespielt werden. Die Nummer der Region für dieses Gerät ist auf der Gehäuserückwand angebracht.

Disktyp	Regionalcode	Region
Blu-ray Disk		Nordamerika, Mittelamerika, Südamerika, Korea, Japan, Taiwan, Hongkong und Sudostasien.
		Europa, Grönland, Französische Überseegebiete, Naher Osten, Afrika, Australien und Neuseeland
		Indien, China, Russland, Zentral- und Südasien.
DVD-VIDEO		USA, US-Territorien und Kanada
		Europa, Japan, Naher Osten, Ägypten, Südafrika, Grönland
		Taiwan, Korea, Philippinen, Indonesien, Hongkong

DVD-VIDEO		Mexiko, Südamerika, Mittelamerika, Australien, Neuseeland, Pazifische Inseln, Karibik
		Russland, Osteuropa, Indien, die meisten afrikanischen Länder, Nordkorea, Mongolei
		China

### Logos der vom Gerät wiedergegebenen Disk-Typen

	
Blu-ray Disk	3D Blu-ray Disk
	
BD-Live	DivX
	
PAL-Fernsehsystem in Großbritannien, Frankreich, Deutschland, usw.	

## Unterstützte Formate

### Unterstützte Videodatei

Dateierweiterung	Container	Video Codec	Auflösung	Bildfrequenz (fps)	Bitrate (Mbps)	Audio Codec
*.avi *.mkv *.asf *.wmv *.mp4 *.3gp *.vro *.mpg *.mpeg *.ts *.tp *.trp *.mov *.flv *.vob *.svi *.m2ts *.mts *.divx	AVI MKV ASF MP4 3GP VRO VOB PS TS WebM	Divx 3.11/4.x/ 5.x/6.x MPEG4 SP/ ASP H.264 BP/ MP/HP Window Media Video v9 MPEG2 MPEG1	1920x1080	6~30	30	AC3 LPCM ADPCM (IMA, MS) AAC HE-AAC WMA DD+ MPEG(MP3) DTS Core
		VP6	640x480		4	
		SVAF			30	
		MVC	1920x1080	24/25/30	40	
*.webm	WebM	VP8		6~30	8	Vorbis

#### ■ Einschränkungen

- Auch wenn die Datei durch ein unterstütztes, oben aufgeführtes Codec codiert ist, kann eine Datei nicht wiedergegeben werden, wenn im Inhalt Probleme auftreten.
- Die normale Wiedergabe wird nicht garantiert, wenn die Dateiinformationen im Container falsch sind oder die Datei selbst beschädigt ist.
- Dateien mit einer höheren Bitrate/Bildfrequenz als in der oben stehenden Tabelle angegeben, können bei der Wiedergabe stottern.
- Die Suche (Überspringen) Funktion steht nicht zur Verfügung, wenn die Indextabelle der Datei beschädigt ist.
- Wenn eine Datei über ein Netzwerk wiedergegeben wird, kann die Videowiedergabe, je nach der zur Verfügung stehenden Netzwerkgeschwindigkeit, stottern.
- Einige USB-Geräte oder Digitalkameras können unter Umständen nicht mit dem Gerät kompatibel sein.

#### ■ Video Decoder

- Unterstützung von H.264 bis Level 4.1.
- H.264 FMO/ASO/RS, VC1 SP/MP/AP L4 werden nicht unterstützt.

- CODECS außer für MVC, VP8, VP6
  - 1) Unter 1280 x 720: max. 60 Bilder
  - 2) Über 1280 x 720: max. 30 Bilder
  - 3) GMC 2 oder höher wird nicht unterstützt.
- Unterstützt SVAUF Untereinander, Nebeneinander.
- Unterstützt BD MVC Spec.
  - Audio Decoder
- Unterstützt WMA 10 PRO (Bis 5.1).
- Verlustfreies WMA Audio wird nicht unterstützt.
- QCELP / AMR NB/WB wird nicht unterstützt.
- Unterstützt Vorbis (bis 2 Kanäle), Unterstützt den Codec nur im Webm Container.
- Unterstützung von ADPCM IMA, MS. (MULAW, ALAW werden nicht unterstützt).

#### I HINWEIS I

- ▶ Einige MKV- und MP4-Diskformate können möglicherweise nicht wiedergegeben werden. Dies hängt von deren Videoauflösung und der Bildfrequenz ab.

#### Unterstützte Untertitel Dateiformate

	Name	Dateierweiterung
Extern	MPEG-4 Zeitgesteuerter Text	.txt
	SAMI	.smi
	SubRip	.srt
	SubViewer	.sub
	Micro DVD	.sub oder .txt
	SubStation Alpha	.ssa
	Advanced SubStation Alpha	.ass
	Powerdivx	.psb
Intern	Xsub	AVI
	SubStation Alpha	MKV
	Advanced SubStation Alpha	MKV
	SubRip	MKV
	MPEG-4 Zeitgesteuerter Text	MP4

#### Unterstützte Musikdatei

Dateierweiterung	Typ	Codec
*.mp3	MPEG	MPEG1 Audio Layer 3
*.m4a *.mpa *.aac	MPEG4	AAC
*.flac	FLAC	FLAC
*.ogg	OGG	Vorbis
*.wma	WMA	WMA

#### Unterstützte Bilddateiformate

Dateierweiterung	Typ	Auflösung
*.jpg *.jpeg	JPEG	15360x8640
*.png	PNG	1920x1080
*.bmp	BMP	1920x1080
*.mpo	MPO	15360x8640

#### Hinweise für den USB-Anschluss

- Ihr Gerät unterstützt USB-Speichergeräte, MP3-Geräte, Digitalkameras und USB-Kartenlesegeräte.
- Einige USB-Geräte oder Digitalkameras können unter Umständen nicht mit dem Gerät kompatibel sein.
- Ihr Gerät unterstützt das FAT16, FAT32 und NTFS Dateisystem (nur lesen).
- USB-Geräte direkt an den USB-Anschluss des Geräts anschließen. Der Anschluss über ein USB-Kabel kann zu Kompatibilitätsproblemen führen.
- Wenn mehr als ein Speichergerät in einen Multi-Kartenleser eingelegt wird, kann dies zu einer Fehlfunktion des Players führen.

# Erste Schritte

- Das Gerät unterstützt das PTP-Protokoll.
- Das USB-Gerät nicht während eines Ladevorgangs entfernen.
- Je größer die Bildauflösung, desto länger dauert die Anzeige des Bildes.
- Das Gerät kann keine MP3-Dateien mit DRM (Digital Rights Management) abspielen, die von kommerziellen Webseiten heruntergeladenen wurden.
- Ihr Gerät unterstützt nur Videos mit einer Bildfrequenz von unter 30 BpS.
- Das Gerät unterstützt nur USB Mass Storage Class (MSC) Geräte, wie USB-Sticks, Flash-Kartenleser und USB-Festplatten. (HUBs werden nicht unterstützt)
- Bestimmte USB-Festplatten, Multi-Kartenleser und USB-Sticks sind unter Umständen mit diesem Gerät nicht kompatibel.
- Wenn ein USB-Gerät einen hohen Stromverbrauch aufweist, kann die Funktion des USB-Geräts von der Sicherheitsschaltung eingeschränkt werden.
- Wenn die Wiedergabe über eine USB-Festplatte nicht stabil ist, schließen Sie die Festplatte an eine Steckdose an, um eine bessere Stromversorgung zu gewährleisten. Wenn das Problem weiterhin auftritt, setzen Sie sich bitte mit dem Hersteller der USB-Festplatte in Verbindung.
- Sie müssen das USB-Speichergerät sicher entfernen, (führen Sie die "USB sicher entfernen"-Funktion durch, um die gespeicherten Daten auf Ihrem USB-Gerät nicht zu beschädigen).
- SAMSUNG über nimmt keine Haftung für die Beschädigung von Dateien oder Datenverlust.
- Ihr Gerät unterstützt keine komprimierten Dateien, unterteilten Dateien und verschlüsselte NTFS Dateien
  - Wenn Sie ein USB-Gerät entfernen, verwenden Sie bitte USB-Gerät sicher entfernen.
  - Wenn das USB-Gerät nicht sicher entfernt wird, können die Daten auf dem USB-Gerät beschädigt werden oder verloren gehen.
  - Sie können USB-Geräte kann mit Hilfe Ihres PCs reparieren oder formatieren. (nur MS-Windows Betriebssystem)

## Schließen Sie ein USB-Gerät an, bevor Sie die Timeshift und TV-Aufzeichnung Funktionen verwenden.

	Verwenden Sie keinen USB-Speicherstick. USB-Speichersticks werden nicht unterstützt.
	Wir empfehlen eine USB-Festplatte mit wenigstens 5400 U/Min. zu verwenden. RAID USB-Festplatten werden jedoch nicht unterstützt.

- Um den Timeshift Modus oder die TV-Aufzeichnung Funktion verwenden zu können, muss auf dem angeschlossenen USB-Gerät die Gerät Formatieren Funktion ausgeführt werden, um das Gerät für die Aufnahme richtig zu formatieren.
  - Während der Formatierung das USB-Gerät nicht abtrennen. Bei der Formatierung des Geräts werden alle Daten gelöscht.
  - Bevor Sie Ihr USB-Gerät für die Verwendung mit diesem Gerät formatieren, sichern Sie bitte Ihre Dateien, um sie vor Beschädigung oder Datenverlust zu schützen. SAMSUNG über nimmt keine Haftung für die Beschädigung von Dateien oder Datenverlust.
- Die aufgezeichneten Videos sind DRM (digital rights managements) geschützt und können nicht auf einem PC oder anderem Gerät wiedergegeben werden. Beachten Sie bitte, dass die auf dem Fernsehgerät gespeicherten Dateien nach einem Austausch der Hauptplatine nicht verwendet werden können.
- Für die Aufnahme ist wenigstens 100 MB freier Speicherplatz erforderlich.
- Die Aufnahme wird beendet, wenn weniger als 50 MB freier Speicherplatz zur Verfügung steht.
- Wenn das Gerät den Geräte-Leistungstest nicht bestanden hat, muss das Gerät formatiert und der Geräte-Leistungstest erneut durchgeführt werden, um mit der TV-Programm oder Kanal-Manager Funktion aufzeichnen zu können. Wenn das Gerät den Geräte-Leistungstest nicht bestanden hat, kann es nicht für Aufzeichnungen verwendet werden.

## AVCHD (Advanced Video Codec Höchauflösung)

- Dieses Gerät kann Disks im AVCHD Format wiedergeben. Diese Disks werden normalerweise aufgezeichnet und in Camcordern verwendet.
- Das AVCHD-Format ist ein hochauflösendes digitales Videokameraformat.
- Das MPEG-4 AVC/H.264 Format komprimiert Bilder effizienter als das herkömmliche Bildkomprimierungsformat.
- Einige AVCHD-Disks verwenden das "x.v.Color" Format. Dieses Gerät kann AVCHD-Disks wiedergeben, die "x.v.Color" verwenden.
- "x.v.Color" ist eine Handelsmarke von Sony Corporation.
- "AVCHD" und das AVCHD Logo sind ein eingetragenes Warenzeichen von Matsushita Electronic Industrial Co., Ltd. und Sony Corporation.

### | HINWEIS |

- ▶ Einige AVCHD-Disks können je nach Aufnahmebedingungen nicht wiedergegeben werden. Mit AVCHD formatierte Disks müssen abgeschlossen werden.
- ▶ "x.v.Color" bietet einen größeren Farbbereich als normale Camcorder DVDs.

## Zubehör

Überprüfen Sie die unten stehende Liste für mitgeliefertes Zubehör.

		
Audio/Video-Kabel	RF-Kabel für das Fernsehgerät	Fernbedienung
		
Batterien für die Fernbedienung (Größe AAA)	Benutzerhandbuch	

# Erste Schritte

## Vorderseite

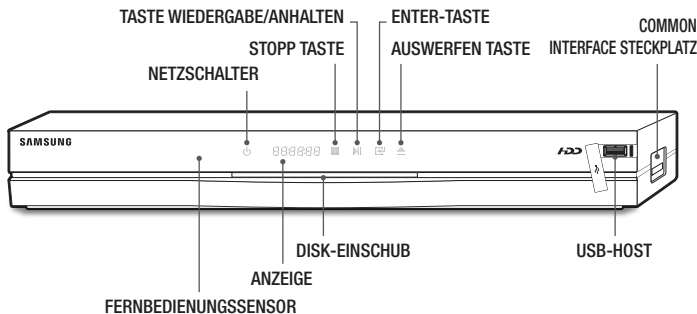

### HINWEIS

- ▶ Um die Firmware des Geräts über den USB-Anschluss zu aktualisieren, muss ein USB-Speicherstick verwendet werden.
- ▶ Wenn das Gerät das Menü der Blu-ray-Disk anzeigt, kann der Film nicht über die Wiedergabe Taste am Gerät oder der Fernbedienung gestartet werden. Um einen Film abzuspielen, muss Film Wiedergabe oder Start im Menü der Disk ausgewählt und anschließend die  Taste gedrückt werden.
- ▶ Sie müssen eine "CI CAM mit CI oder CI+CARD" von Ihrem lokalen Dienstanbieter erwerben.
- ▶ Nehmen Sie die "CI CAM mit CI oder CI+CARD" vorsichtig aus dem Gerät, da die "CI CAM mit CI oder CI+CARD" wenn sie fallen gelassen wird, beschädigt werden kann.
- ▶ Führen Sie die "CI CAM mit CI oder CI+CARD" in der auf der Karte markierten Richtung ein.
- ▶ Die Position des CI-Kartenschlitzes kann je nach Modell unterschiedlich sein.
- ▶ In einigen Ländern und Regionen wird die "CI CAM mit CI oder CI+CARD" nicht unterstützt; fragen Sie einen zugelassenen Händler, ob die Karte in Ihrer Region unterstützt wird.  
Falls Sie irgendwelche Probleme haben, setzen Sie sich bitte mit dem Dienstanbieter in Verbindung.

## Rückseite

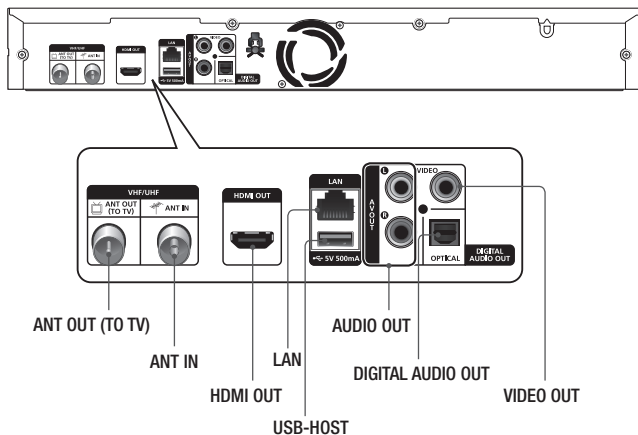

## Fernbedienung

### Übersicht der Fernbedienung

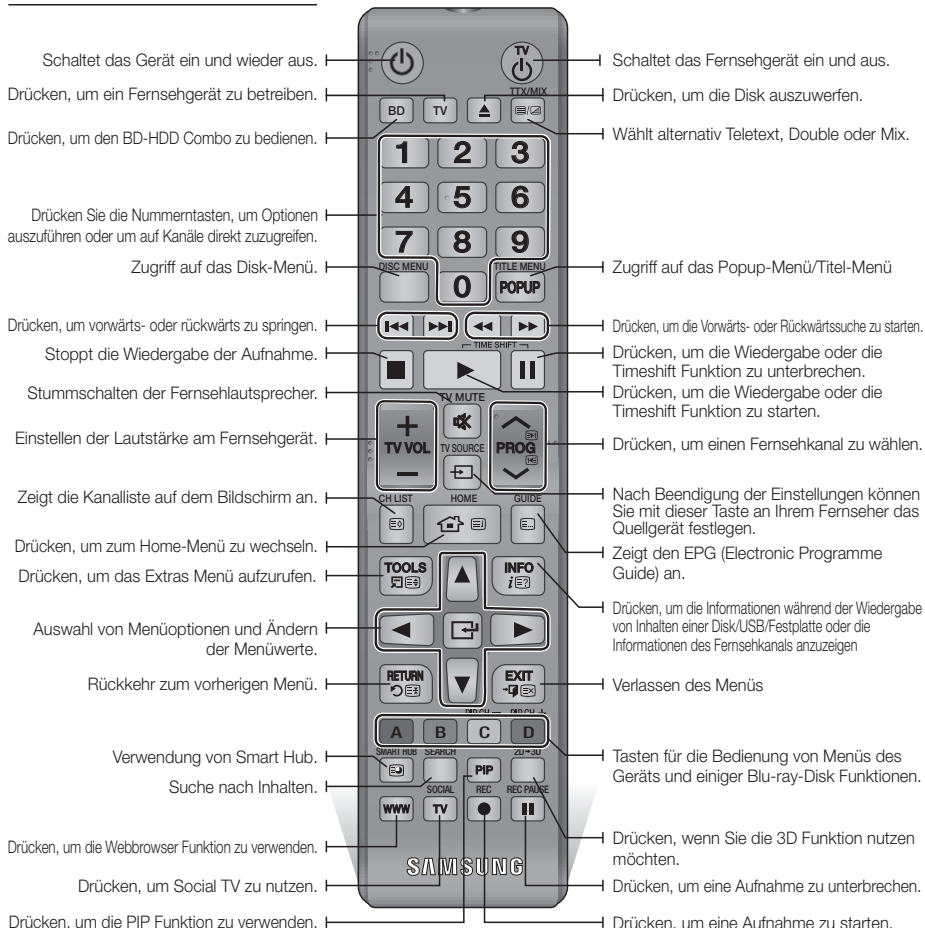

### Batterien einlegen

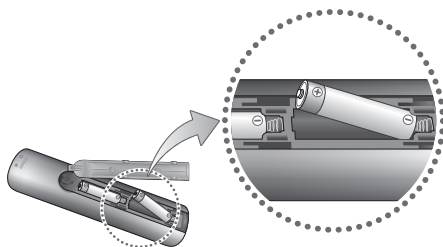

#### ! HINWEIS !

- ▶ Falls die Fernbedienung nicht ordnungsgemäß funktioniert:
  - Die Polarität +/- der Batterien prüfen.
  - Überprüfen Sie, ob die Batterien leer sind.
  - Überprüfen Sie, ob der Sensor der Fernbedienung verdeckt ist.
  - Überprüfen Sie, ob sich Leuchtstofflampen in der Nähe befinden.

#### ! ACHTUNG !

- ▶ Entsorgen Sie Batterien gemäß den örtlichen Umweltschutzvorschriften. Werfen Sie Batterien nicht in den Hausmüll.

# Erste Schritte

## Die Fernbedienung für die Bedienung Ihres Fernsehgeräts einrichten

### ■ Folgen Sie den nachstehenden Anweisungen, um festzustellen, ob Ihr Fernsehgerät kompatibel ist.

1. Schalten Sie das Fernsehgerät ein.
2. Richten Sie die Fernbedienung auf das Fernsehgerät.
3. Drücken Sie die **TV** Taste um den Fernsehgerät-Modus einzustellen.
4. Die **TV POWER** Taste drücken und gedrückt halten und den zweistelligen Code aus der Tabelle auf der rechten Seite durch Drücken der entsprechenden Nummertasten eingeben, der der Marke Ihres Fernsehgeräts entspricht. Wenn Ihr Fernsehgerät mit der Fernbedienung kompatibel ist, schaltet es sich ab. Die Fernbedienung ist nun für die Bedienung des Fernsehgeräts programmiert.

#### I HINWEIS I

- ▶ Falls mehrere Codes für die Marke Ihres Fernsehgeräts aufgeführt sind, probieren Sie sie der Reihe nach aus, bis Sie einen funktionsfähigen Code finden.
- ▶ Wenn die Batterien der Fernbedienung ausgetauscht werden, muss der Markencode erneut eingestellt werden.

Sie können mit dieser Fernbedienung bestimmte Funktionen Ihres Fernsehgeräts steuern.

Taste	Funktion
TV POWER	Ein- und Ausschalten des Fernsehgeräts.
Number	Für die direkte Nummerneingabe.
TV VOL +/-	Zum Regeln der Lautstärke am Fernsehgerät.
TV MUTE	Zum Ein- und Ausschalten des Tons.
PROG (▲/▼)	Auswahl des gewünschten Kanals.
TV SOURCE	Auswahl einer am Fernseher angeschlossenen externen Quelle.

#### I HINWEIS I

- ▶ Die oben genannten Funktionen lassen sich nicht unbedingt auf alle Fernsehgeräte anwenden. Verwenden Sie die Fernbedienung des Fernsehgeräts, falls Probleme auftreten.

## FernbedienungsCodes Für Fernsehgeräte

Marke	Code	Marke	Code
SAMSUNG	TV POWER+01, +02, +03, +04, +05, +06, +07, +08, +09	NOBLEX	TV POWER+66
		NOKIA	TV POWER+74
AIWA	TV POWER+82	NORDMENDE	TV POWER+72, +73, +75
ANAM	TV POWER+10, +11, +12, +13, +14, +15, +16, +17, +18	PANASONIC	TV POWER+53, +54, +74, +75
		PHILIPS	TV POWER+06, +55, +56, +57
BANG & OLUFSEN	TV POWER+57	PHONOLA	TV POWER+06, +56, +57
BLAUPUNKT	TV POWER+71	PIONEER	TV POWER+58, +59, +73, +74
BRANDT	TV POWER+57	RADIOLA	TV POWER+06, +56
BRIONVEGA	TV POWER+73	RADIOMARELLI	TV POWER+57
CGE	TV POWER+52	RCA	TV POWER+45, +46
CONTINENTAL EDISON	TV POWER+75	REX	TV POWER+74
DAEWOO	TV POWER+19, +20, +23, +24, +25, +26, +27, +28, +29, +30, +31, +32, +33, +34	SABA	TV POWER+57, +72, +73, +74, +75
		SALORA	TV POWER+74
EMERSON	TV POWER+64	SANYO	TV POWER+41, +42, +43, +44, +48
FERGUSON	TV POWER+73	SCHNEIDER	TV POWER+06
FINLUX	TV POWER+06, +49, +57	SELECO	TV POWER+74
FORMENTI	TV POWER+57	SHARP	TV POWER+36, +37, +38, +39, +48
FUJITSU	TV POWER+84	SIEMENS	TV POWER+71
GRADIENTE	TV POWER+70	SINGER	TV POWER+57
GRUNDIG	TV POWER+49, +52, +71	SINDYNE	TV POWER+57
HITACHI	TV POWER+60, +72, +73, +75	SONY	TV POWER+35, +48
IMPERIAL	TV POWER+52	TELEAVA	TV POWER+73
JVC	TV POWER+61, +79	TELEFUNKEN	TV POWER+67, +73, +75, +76
LG	TV POWER+06, +19, +20, +21, +22, +78	THOMSON	TV POWER+72, +73, +75
LOEWE	TV POWER+06, +69	THOMSON ASIA	TV POWER+80, +81
LOEWE OPTA	TV POWER+06, +57	TOSHIBA	TV POWER+47, +48, +49, +50, +51, +52
MAGNAVOX	TV POWER+40	WEGA	TV POWER+57
METZ	TV POWER+57	YOKO	TV POWER+06
MITSUBISHI	TV POWER+06, +48, +62, +65	ZENITH	TV POWER+63
MIVAR	TV POWER+52, +77		
NEC	TV POWER+83		
NEWSAN	TV POWER+68		



## Anschluss an ein Fernsehgerät über Audio/Videokabel und ein RF-Kabel

1. Schließen Sie das RF-Kabel wie dargestellt an.
2. Schließen Sie die Video/Audio Kabel an den **VIDEO OUT (gelb)** und **AUDIO OUT (weiß und rot)** Ausgang auf der Rückseite des Geräts und an die **VIDEO IN (gelb)** / **AUDIO IN (weiß und rot)** Anschlüsse Ihres Fernsehgeräts an.
3. Schließen Sie das Gerät und das Fernsehgerät an die Stromversorgung an.
4. Schalten Sie das Gerät und das Fernsehgerät ein.

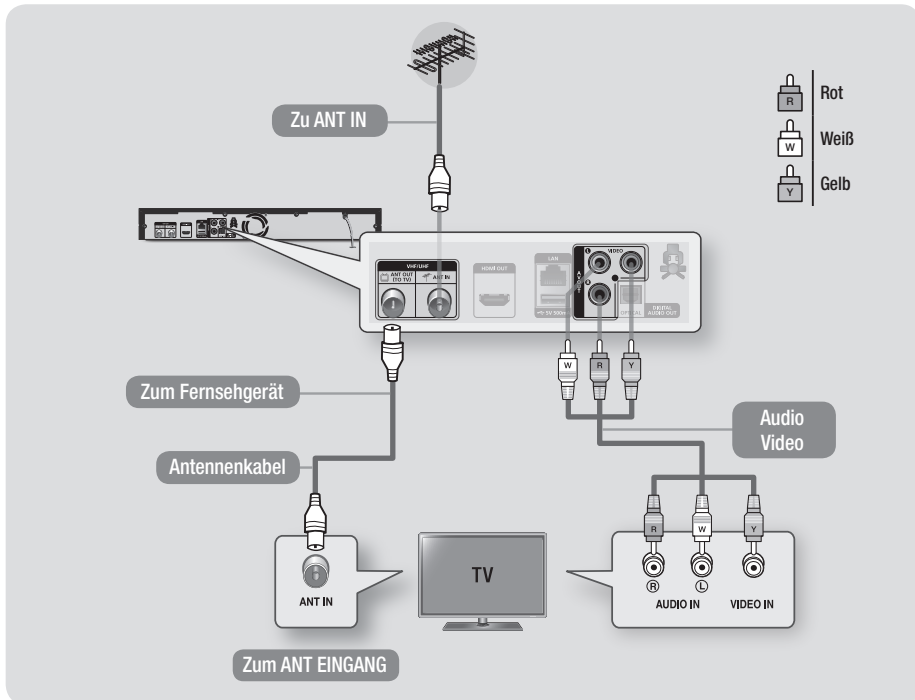

### | HINWEIS |

- ▶ Der RF-Kabelanschluss an diesem Gerät überträgt nur die Fernsehsignale. Wenn Sie Video und Ton dieses Geräts wiedergeben möchten, müssen Sie das Video/Audio-Kabel anschließen.
- ▶ Wenn Audiokabel und Netzkabel zu nahe aneinander liegen, kann es zu Signalstörungen kommen.
- ▶ Wenn Sie einen AV-Receiver anschließen möchten, schlagen Sie bitte auf den Seiten für den Anschluss eines AV-Receivers nach. (Siehe Seite 19)
- ▶ Die Anzahl und Positionen der Anschlüsse hängen von Ihrem Fernsehgerät ab. Informationen dazu finden Sie in der Bedienungsanleitung Ihres Fernsehgeräts.
- ▶ Wenn Ihr Fernsehgerät nur über eine Audio-Eingangsbuchse verfügt, schließen Sie diese an den **AUDIO OUT** Anschluss (Rot/weiß) des Geräts an.

### | ACHTUNG |

- ▶ Schließen Sie das Gerät nicht über ein VCR-Gerät an Ihr Fernsehgerät an. Durch VCR-Geräte geführte Videosignale können durch Kopierschutzfunktionen beeinträchtigt werden, wodurch das Bild verzerrt auf dem Fernsehgerät erscheint.

## Anschluss an ein Fernsehgerät

1. Schließen Sie Ihr Gerät mit einer der unten dargestellten Methoden an Ihr Fernsehgerät an.
2. Schalten Sie das Gerät und das Fernsehgerät ein.
  - Schließen Sie das Netzkabel erst an, wenn Sie alle anderen Verbindungen hergestellt haben.
  - Wenn Sie die Anschlüsse ändern möchten, schalten Sie zuerst alle Geräte aus.
3. Den Eingangswahlschalter auf der Fernbedienung Ihres Fernsehgeräts betätigen, bis das Signal des Geräts auf dem Bildschirm erscheint.

### Methode 1 Verwendung eines HDMI-Kabels (nicht mitgeliefert) - Beste Qualität (Empfohlen)

### Methode 2 Verwendung eines Video und Audio Kabels - Gute Qualität

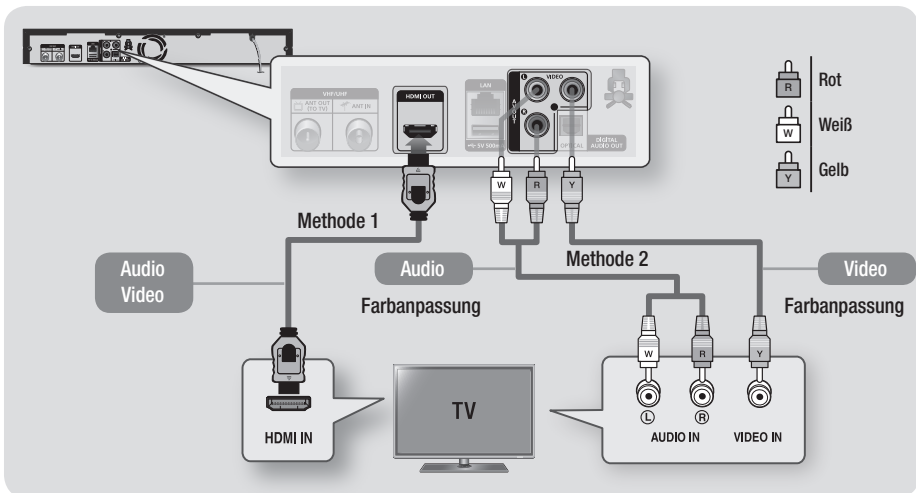

#### | HINWEIS |

- ▶ Wenn Sie ein HDMI/DVI Adapterkabel für den Anschluss an Ihr Anzeigegerät verwenden, müssen Sie ebenfalls den Digital Audio Out Anschluss des Geräts an das Audiosystem anschließen, um den Ton hören zu können.
- ▶ Ein HDMI-Kabel überträgt digitale Video- und Audiosignale, sodass Sie kein Audiokabel anschließen müssen.
- ▶ Je nach Fernsehgerät stehen für den HDMI-Ausgang bestimmte Auflösungen möglicherweise nicht zur Verfügung. Informationen dazu finden Sie in der Bedienungsanleitung Ihres Fernsehgeräts.
- ▶ Wenn Sie das Gerät das erste Mal mit einem HDMI-Kabel an den Fernseher oder an ein neues Fernsehgerät anschließen, wird die HDMI-Auflösung des Ausgangs automatisch an die höchste vom Fernsehgerät unterstützte Auflösung eingestellt.
- ▶ Ein langes HDMI-Kabel kann Bildrauschen verursachen. Wenn dieser Fall eintritt, Deep Colour im Menü auf Aus stellen.
- ▶ Wenn das Gerät im HDMI 720p, 1080i, oder 1080p Ausgabemodus an Ihr Fernsehgerät angeschlossen ist, müssen Sie ein Hochgeschwindigkeits-HDMI-Kabel (Kategorie 2) verwenden.
- ▶ HDMI sendet ein rein digitales Signal an das Fernsehgerät. Wenn Ihr Fernsehgerät HDCP (High-bandwidth Digital Content Protection) nicht unterstützt, wird ein Rauschsignal auf dem Bildschirm angezeigt.
- ▶ Sie müssen über einen HDMI-Anschluss verfügen, um Videos in 3D-Technologie genießen zu können.

## Anschluss an ein Audiosystem

1. Sie können das Gerät mit einer der drei im Folgenden dargestellten Methoden an ein Audio-System anschließen.
2. Schalten Sie das Gerät, das Audio-System und das Fernsehgerät ein.
  - Schließen Sie das Netzkabel erst an, wenn Sie alle anderen Verbindungen hergestellt haben.
  - Wenn Sie die Anschlüsse ändern möchten, schalten Sie zuerst alle Geräte aus.
3. Drücken Sie den Eingangswahlschalter des angeschlossenen Audio-Systems und des Fernsehgerät solange, bis das Videosignal des Geräts auf dem Fernsehbildschirm erscheint und Sie den Ton über das Audio-System hören.

### Methode 1 Anschließen an einen AV-Receiver mit HDMI Unterstützung

- Verwenden Sie ein HDMI-Kabel (nicht mitgeliefert)
- Beste Qualität (Empfohlen)

### Methode 2 Anschluss an einen AV-Receiver mit optischem Eingang

- Verwenden Sie ein optisches Kabel (nicht mitgeliefert)
- Bessere Qualität
- Der Ton wird nur über die beiden Frontlautsprecher wiedergegeben, wobei Digital Output auf PCM eingestellt sein muss.

### Methode 3 Anschluss an einen Stereo Verstärker mit einem Audio-Kabel

- Gute Qualität

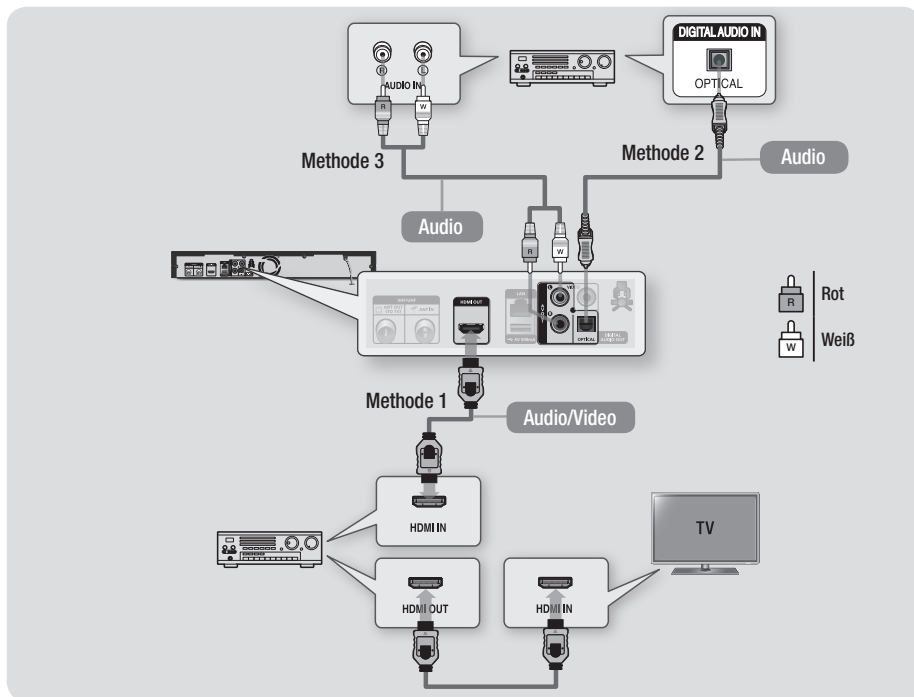

## Anschließen an einen Netzwerk Router

Sie können das Gerät mit Hilfe einer der im Folgenden beschriebenen Methoden mit Ihrem Netzwerk Router verbinden.

### Kabelnetzwerk

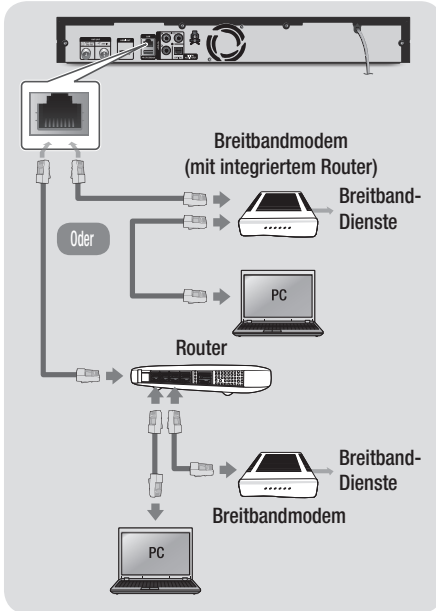

#### I HINWEIS I

- ▶ Der Zugriff auf den Samsung Software-Aktualisierungsserver kann je nach verwendetem Router oder den Richtlinien Ihres Internetanbieters untersagt sein. Weitere Informationen erhalten Sie von Ihrem ISP (Internet Service Provider).
- ▶ Bei Verwendung von DSL muss die Netzwerkverbindung über einen Router hergestellt werden.
- ▶ Um die AllShare Funktion nutzen zu können, müssen Sie das Gerät an einen PC anschließen.

### WLAN-Netzwerk

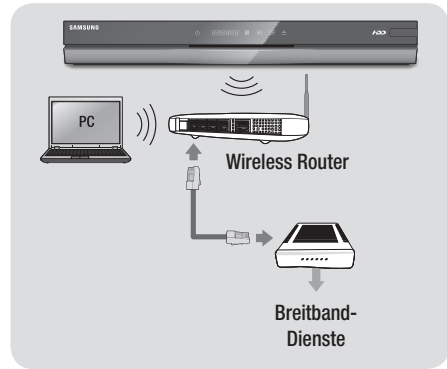

#### I HINWEIS I

- ▶ Wenn der WLAN-Router DHCP unterstützt, kann Ihr Gerät eine DHCP oder statische IP-Adresse für die Verbindung mit dem drahtlosen Netzwerk verwenden.
- ▶ Stellen Sie den WLAN-Router in den Infrastruktur Modus. Der Ad-hoc Modus wird nicht unterstützt.
- ▶ Das Gerät unterstützt nur die folgenden Verschlüsselungsalgorithmen:
  - WEP (OPEN/SHARED), WPA-PSK (TKIP/AES), WPA2-PSK (TKIP/AES)
- ▶ Wählen Sie auf dem WLAN-Router einen unbelegten Kanal aus. Wenn der für den Router ausgewählte Kanal von einem anderen Gerät in der Nähe verwendet wird, führt dies zu Interferenzen und Übertragungsfehlern.
- ▶ Wenn Sie den 802.11n Modus auswählen und den Verschlüsselungsalgorithmus des Routers auf WEP, TKIP oder TKIP-AES (WPS2Mixed) einstellen, baut das Gerät gemäß den neuen Wi-Fi Zertifizierungsregeln keine Verbindung auf.
- ▶ Wenn Ihr Router WPS (Wi-Fi Protected Setup) unterstützt, können Sie eine Netzwerkverbindung über PBC (Push Button Configuration) oder PIN (Personal Identification Number) herstellen. WPS konfiguriert in beiden Modi automatisch die SSID und den WPA Schlüssel.
- ▶ WLAN kann je nach Betriebsbedingungen (Router Leistung, Entfernung, Hindernisse, Interferenzen durch andere Radiogeräte, usw.), Interferenzen verursachen.
- ▶ Um die AllShare Funktion nutzen zu können, müssen Sie das Gerät an einen PC anschließen.

## Die Einrichten Prozedur

- Der Home Bildschirm erscheint nicht, wenn die Ersteinstellungen nicht konfiguriert sind.
- Das Bildschirmmenü dieses Geräts kann sich nach Aktualisierung der Softwareversion ändern.
- Die Schritte für den Zugriff können sich je nach ausgewähltem Menü unterscheiden.

Mit der Einrichten Prozedur können Sie die Sprache der Bildschirmanzeige und der Menüs einstellen, die Verbindung mit dem Heimnetzwerk konfigurieren, das zu Ihrem Fernsehgerät passende Bildschirmformat (Bildschirmgröße und Format) auswählen und die gewünschten Sender suchen.

### HINWEIS I

- ▶ Wenn das Gerät zum ersten Mal mit dem Fernseher verbunden wird, schaltet sich das Gerät automatisch ein. Dieser Vorgang ist normal.
- ▶ Passwort : Geben Sie das 4-stellige Passwort mit Hilfe der Nummertasten ein.
  - Frankreich, Italien: Das Passwort kann nicht auf "0000" gesetzt werden. Wählen Sie bitte andere Nummern aus.
  - Sonstige Länder : Das voreingestellte Passwort lautet 0000.
- ▶ Das Kanalreihenfolge Menü kann aufgerufen werden, wenn das Land auf Italien eingestellt ist.

## Der Home Bildschirm



**1 Smart Hub** : Startet Smart Hub. Über Smart Hub können Sie auf YouTube, Spiele oder andere Anwendungen zugreifen.

**2 AllShare Play** : Mit dieser Funktion können Sie Inhalte auf den angeschlossenen Geräten auswählen und wiedergeben. Es kann zwischen Videos, Fotos und Musik gewählt werden.

**3 Sender** : Mit dieser Funktion können Sie die Fernsehkanäle mit Funktionen konfigurieren, wie Land und Autom. Sendersuchlauf.

**4 Zeitplan-Manager** : Mit dieser Funktion können Sie Aufnahmezeitpläne erstellen oder bearbeiten.

**5 Einstell.** : Öffnet das Einstellungs Menü

■ Auswahl einer Option auf dem Home Bildschirm:

1. Mit Hilfe der ◀▶ Tasten die gewünschte Auswahl markieren und anschließend die Taste drücken.

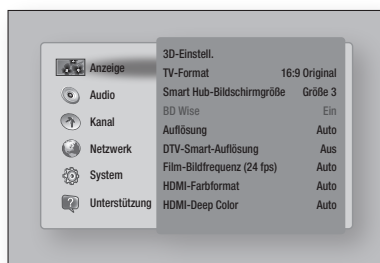

### HINWEIS I

- ▶ Im Home Menü Bildschirm wird nach 3 Minuten in den DTV Kanal Modus umgeschaltet. Nach Aufrufen des Einstellungs Menüs wird der Bildschirmschoner nach 5 Minuten eingeschaltet.

## Zugriff auf den Einstellungen Bildschirm

1. Auf dem Home Bildschirm **Einstell.** auswählen und anschließend die Taste drücken. Der Einstellungs Bildschirm wird angezeigt.
2. Den Zugriff auf die Einstellungs Menüs, Untermenüs und Optionen, entnehmen Sie bitte der Darstellung der Fernbedienung und der Einstellungen Tabelle (siehe Seiten 22-32).

# Einstellungen

## Im Einstellungen Menü verwendete Fernbedienungstasten

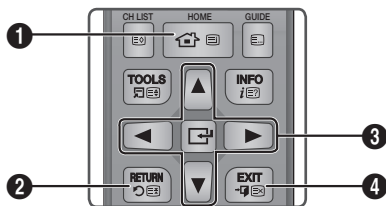

1	<b>HOME</b> Taste : Drücken, um zum Home-Menü zu wechseln.
2	<b>RETURN</b> Taste : Rückkehr zum vorherigen Menü.
3	<b>☑ (Eingabe) / RICHTUNGSTASTEN :</b> <ul style="list-style-type: none"><li>• Mit Hilfe der ▲▼◀▶ Tasten den Cursor bewegen oder eine Position auswählen.</li><li>• Drücken Sie die ☑ Taste, um die ausgewählte Position zu aktivieren oder um eine Einstellung zu bestätigen.</li></ul>
4	<b>EXIT</b> Taste : Verlassen des Menüs.

### Ausführliche Funktionsinformationen

Jede Einstellungen Funktion, Menüposition und individuelle Option wird ausführlich auf dem Bildschirm erklärt. Um sich eine Erklärung anzeigen zu lassen, verwenden Sie bitte die ▲▼◀▶ Tasten, um eine Funktion, Menüposition oder Option auszuwählen. Die Erklärung wird auf dem Bildschirm angezeigt.  
Eine Kurzbeschreibung für jede Einstellungen Funktion beginnt auf der nächsten Seite.  
Zusätzliche Informationen über einige der Funktionen befinden sich ebenfalls im Anhang dieser Anleitung.

## Einstellungen Menü Funktionen

Anzeige		
	<b>3D-Einstell.</b>	<p>Sie können auswählen, ob eine Blu-ray Disk mit 3D-Inhalten im 3D-Modus wiedergegeben soll.</p> <ul style="list-style-type: none"> <li>• Wenn Sie zum Home oder Smart Hub Home Bildschirm wechseln, während Sie sich im 3D Modus befinden, wird automatisch in den 2D Modus umgeschaltet.</li> </ul>
	<b>TV-Format</b>	<p>Mit dieser Funktion kann die Bildausgabe des Geräts an die Bildschirmgröße Ihres Fernsehgeräts angepasst werden.</p>
	<b>Smart Hub-Bildschirmgröße</b>	<p>Mit dieser Funktion können Sie die optimale Größe des Smart Hub Bildschirms einstellen.</p>
	<b>BD Wise</b>	<p>Bei BD Wise handelt es sich um Samsungs neueste Geräte-Anschlussfunktion. Wenn Sie einen Samsung Player und ein Samsung-Fernsehgerät mit BD Wise Funktion über HDMI aneinander anschließen und BD Wise auf beiden Geräten aktiviert ist, gibt das Gerät das Video mit der Videoauflösung und der Bildfrequenz der BD/DVD-Disk wieder.</p>
	<b>Auflösung</b>	<p>Dient der Einstellung der Ausgangsauflösung des HDMI Videosignals. Die Zahl zeigt die Anzahl der Zeilen des Videos pro Bild an. Das i und das p stehen entsprechend für "Zeilensprungverfahren" und "Progressive Abtastung". Je mehr Zeilen, desto höher die Qualität.</p>
	<b>DTV-Smart-Auflösung</b>	<p>Verwenden Sie diese Funktion, um die Bildschirmauflösung automatisch für digitale Übertragungen zu optimieren.</p> <p><b>  HINWEIS  </b></p> <ul style="list-style-type: none"> <li>▶ Wenn Sie die BD Wise Funktion eingeschaltet haben, wird dieses Menü nicht angezeigt.</li> </ul>
	<b>Film-Bildfrequenz (24 fps)</b>	<p>Wenn diese Funktion auf Auto eingestellt wird, wird die HDMI-Ausgabe des Geräts für eine bessere Bildqualität auf 24 Bilder pro Sekunde eingestellt.</p> <ul style="list-style-type: none"> <li>• Diese Bildfrequenz Funktion kann nur auf Fernsehgeräten verwendet werden, die diese Bildfrequenz unterstützen.</li> <li>• Film-Bildfrequenz steht nur zur Verfügung, wenn sich das Gerät im Modus für die HDMI 1080i oder 1080p Ausgabeauflösung befindet.</li> </ul> <p><b>  HINWEIS  </b></p> <ul style="list-style-type: none"> <li>▶ Wenn Sie die BD Wise Funktion eingeschaltet haben, wird dieses Menü nicht angezeigt.</li> </ul>

# Einstellungen

<b>Anzeige</b>	<b>HDMI-Farbformat</b>	Hier kann das Farbraumformat für die HDMI-Wiedergabe an die Möglichkeiten des angeschlossenen Geräts (Fernseher, Bildschirm, usw.) angepasst werden.
	<b>HDMI-Deep Color</b>	Mit dieser Option können Videos über die HDMI OUT Buchse mit der Deep Colour Farbtiefe wiedergegeben werden. Deep Colour bietet genauere Farbwiedergabe mit größerer Farbtiefe.
	<b>Progressiver Modus</b>	Mit dieser Funktion kann die Bildqualität bei der Wiedergabe von DVDs verbessert werden.
<b>Audio</b>	<b>Digital-Ausgang</b>	Stellen Sie die für Ihr Fernsehgerät oder AV-Receiver passende Digital-Ausgang Option ein. Für weitere Einzelheiten schlagen Sie bitte in der Auswahltabelle für den Digitalausgang nach. (Siehe Seiten 74~75)
	<b>PCM-Downsampling</b>	Mit dieser Einstellung kann ausgewählt werden, ob die Funktion zum Heruntertakten verwendet werden soll oder nicht,
	<b>Dynamikumfangsteuerung</b>	<p>Stellen Sie die Dynamikumfangsteuerung Option für Dolby Digital, Dolby Digital Plus und Dolby TrueHD ein.</p> <p>✓ <b>Auto</b> : Der Dynamikumfang wird auf Grundlage der der vom Dolby TrueHD Soundtrack zur Verfügung gestellten Informationen automatisch eingestellt. Diese Einstellung ist gleichbedeutend mit "Ein" für Dolby Digital und Dolby Digital Plus.</p> <p>✓ <b>Aus</b> : Sie können den Klang ohne Komprimierung des Dynamik Umfangs genießen.</p> <p>✓ <b>Ein</b> : Der Dynamik Umfang wird komprimiert, wobei leise Passagen verstärkt und die Lautstärke extrem lauter Töne reduziert wird.</p>
	<b>Downmix-Modus</b>	Wählen Sie den Downmix Modus für die Stereo Ausgabe.
	<b>DTS Neo:6-Modus</b>	Sie können den Mehrkanalton über den HDMI-Ausgang ebenfalls für 2 Kanal Audioquellen genießen.
	<b>Audio-Sync</b>	<p>Wenn das Gerät an ein digitales Fernsehgerät angeschlossen ist, kann es vorkommen, dass das Tonsignal mit dem Videosignal nicht synchron ist. Wenn dieser Fall eintritt, kann die Audio Verzögerungszeit an das Videosignal angepasst werden.</p> <ul style="list-style-type: none"> <li>Die Audio Verzögerungszeit kann 0 ms und 200 ms eingestellt werden. Stellen Sie den optimalen Wert ein.</li> </ul> <p><b>  HINWEIS  </b></p> <ul style="list-style-type: none"> <li>Die von Ihnen eingestellte Audio Verzögerungszeit kann je nach wiedergegebenen Inhalt eventuell nicht exakt übereinstimmen</li> </ul>



## Audio

## Angeschl. Gerät

Wählen Sie ein Gerät aus, dass Sie an dieses Gerät angeschlossen haben, um den Ton zusätzlich zu Ihrem Fernsehgerät wiederzugeben.

Die Lautstärke des DTV Programm wird gemäß Ihrer Ausrüstung eingestellt.

- ✓ **AV-Receiver** : Wählen Sie diese Einstellung, wenn Sie einen allgemeinen AV Receiver /Heimkino Anlage oder ein Fernsehgerät für die Tonwiedergabe verwenden.
- ✓ **AV-Receiver (Offset-Modus)** : Wählen Sie diese Option, wenn bei Ihnen einer der beiden folgenden Fälle vorliegt:
  - Sie verwenden einen AV-Receiver / Heimkino mit THX Zertifikat.
  - Wenn "Digital-Ausgang" auf "Bitstream", eingestellt ist und der Dolby Ton bei der Wiedergabe von DTV Programmen wesentlich lauter zu hören ist, als der MPEG1 Layer2 Ton, wählen Sie diese Einstellung, auch wenn Sie nicht über einen THX zertifizierten AV-Receiver verfügen.
- ✓ **Stereo-Gerät** : Wählen Sie diese Einstellung, wenn Sie einen Stereo Verstärker oder ein Aufnahmegerät verwenden, dass über einen optischen Digital Audio Eingang verfügt und das PCM Format unterstützt.

## | HINWEIS |

- ▶ **Für Benutzer, bei denen das Fernsehgerät das einzige tonerzeugende Gerät ist:**
  - Wenn das Fernsehgerät den Dolby Digital Bitstream Empfang über HDMI nicht unterstützt, sind keine besonderen Einstellungen erforderlich.
  - Wenn das Fernsehgerät den Dolby Digital Bitstream Empfang über HDMI unterstützt, "Digital-Ausgang" auf "PCM" einstellen. In diesem Fall ist unter "Angeschl. Gerät" keine weitere Einstellung erforderlich.
- ▶ Wenn das DTV Programm das Sie anschauen gemäß EBU R128 produziert wurde, kann die durchschnittliche Lautstärke zwischen dem MPEG1 Layer2 Ton und dem Dolby Digital / Dolby Digital Plus Ton reduziert werden. Wenn das DTV Programm nicht der EBU Richtlinie R128 entspricht, kann es immer noch zu gewissen Unterschieden zwischen den durchschnittlichen Lautstärken der Fernsehprogramme kommen.
- ▶ Die meisten AV Receiver / Heimkino Geräte dekodieren Dolby Digital / Dolby Digital Plus mit +4 dB OFFSET im Vergleich zu dem gleichen Kodierungspegel der PCM Eingabe. Dieses Gerät verfügt über einen THX zertifizierten und über einen nicht THX zertifizierten Decoder. Wenn "AV Receiver (Offset-Modus)" gewählt wird, ist die durchschnittliche Lautstärke zwischen einem Dolby Digital / Dolby Digital Plus Gerät und der MPEG1 Layer2 Lautstärke von diesem Gerät gleich.

# Einstellungen

Kanal		
	<b>TV-Empfang</b>	Mit dieser Einstellung kann der entsprechende Antennentyp für digitale Sendungen ausgewählt werden. Bevor Ihr Gerät mit der Speicherung der vorhandenen Kanäle beginnen kann, muss der Typ der Signalquelle festgelegt werden, die an das Gerät angeschlossen ist.
	<b>Land</b>	Dient zur Änderung des Landes. Geben Sie das 4-stellige Passwort mit Hilfe der Nummertasten ein. Das voreingestellte Passwort lautet 0000. <b>  HINWEIS  </b> ▶ Passwort : Geben Sie das 4-stellige Passwort mit Hilfe der Nummertasten ein. - Frankreich, Italien: Das Passwort kann nicht auf "0000" gesetzt werden. Wählen Sie bitte andere Nummern aus. - Sonstige Länder : Das voreingestellte Passwort lautet 0000.
	<b>Autom. Sendesuchlauf</b>	Sucht nach allen aktiven Sendern und speichert sie ab. Sucht automatisch nach Sendern und speichert diese im Gerät. Die automatisch zugewiesenen Programmnummern können nicht mit den aktuellen oder gewünschten Programmnummern übereinstimmen.
	<b>Man. Sendereinstellung</b>	Sucht manuell nach Sendern und speichert diese im Gerät. Wenn die Suche abgeschlossen ist, werden die Kanäle in der Kanalliste aktualisiert.
	<b>Suchoptionen für Kabel</b>	Hier können zusätzliche Suchoptionen, wie die Frequenz und die Symbolrate für die Suche in einem Kabelnetzwerk eingestellt werden.
	<b>Senderliste übertrag.</b>	Mit dieser Funktion kann die Senderliste importiert oder exportiert werden. Bei Verwendung dieser Funktion muss ein USB-Speichergerät angeschlossen werden. ✓ <b>Auf USB exportieren</b> : Exportiert die Kanalliste auf einen USB-Speicher. Diese Funktion ist verfügbar, wenn ein USB-Gerät angeschlossen ist. ✓ <b>Von USB importieren</b> : Importiert die Kanalliste von einem USB-Speicher. <b>  HINWEIS  </b> ▶ Wenn als Land Niederlande und als Antennentyp Kabel eingestellt ist, wird dieses Menü nicht angezeigt.
	<b>Kanalnr. bearbeiten</b>	Verwenden Sie diese Funktion, um die Kanalnummer zu ändern. Wenn die Kanalnummer geändert wird, werden die Kanalinformationen nicht automatisch aktualisiert. Wenn dieses Menü nicht erscheint, <b>Kanal</b> auf dem Home Bildschirm wählen und auf die <b>TOOLS</b> Taste drücken.

<b>Netzwerk</b>	<b>Netzwerkeinstellungen</b>	Konfigurieren Sie die Netzwerkverbindung, damit Sie sich an solchen Funktionen, wie Internetdienste oder AllShare Wi-Fi erfreuen und Software Aktualisierungen durchführen können.
	<b>Netzwerkstatus</b>	Hiermit können Sie den aktuellen Zustand der Netzwerk- und Internetverbindung prüfen.
	<b>Wi-Fi-Direkt</b>	Mit dieser Funktion können Sie ein Wi-Fi Direkt Gerät an Ihr Gerät über ein Peer-to-Peer Netzwerk ohne einen WLAN-Router anschließen. Mit Wi-Fi Direkt können Sie ein Gerät zu Steuerung anderer Geräte verwenden.
	<b>Soft-AP</b>	Mit dieser Funktion können Sie andere Arten von Wi-Fi-Geräten ohne Kabel an das Gerät anschließen. Es ist erforderlich, einen Sicherheitsschlüssel erstellen, den Sie in die übrigen Wi-Fi Geräte eingeben müssen, wenn Sie diese an das Netzwerk anschließen.
	<b>AllShare-Einstellungen</b>	Dient zur Verwaltung der angeschlossenen Geräte und zur Einstellung der Freigabeoptionen für die Festplatte dieses Geräts. ✓ <b>Geräteliste</b> : Ermöglicht den zu dieser Liste hinzugefügten und an das Netzwerk angeschlossenen Geräten, wie Smart Phones oder Tablets, den Inhalt mit diesem Gerät zu teilen oder es zu steuern. ✓ <b>Festplatte freigeben</b> : Mit Hilfe dieser Funktion können Sie Inhalte auf diesem Gerät mit anderen an das Netzwerk angeschlossenen Geräten, wie z.B. Smart Phones, teilen.
	<b>Gerätename</b>	Hier können Sie einen Namen für das Gerät eingeben, mit dem Sie ihn in Ihrem Netzwerk identifizieren können.
	<b>BD-Live-Einstell.</b>	Hier können verschiedene BD-Live Funktionen eingestellt werden. BD-Live ermöglicht Ihnen den Zugriff auf Sonderfunktionen, die auf einigen Blu-ray Disks verfügbar sind, wenn Sie eine Internetverbindung haben. ✓ <b>BD-Live Internet-Verbindung</b> : Hier können Sie eine BD-Live Internetverbindung vollständig oder teilweise erlauben bzw. verbieten. ✓ <b>BD-Daten löschen</b> : Dient zur Verwaltung der von einem BD-Live Dienst auf Blu-ray-Disks heruntergeladenen BD-Daten.
<b>System</b>	<b>Einstell.</b>	Wenn das Gerät das erste Mal eingerichtet wird oder zurückgesetzt wurde, werden mit dieser Funktion die Kanäle und die Zeit eingestellt.
	<b>Uhr</b>	Stellt die aktuelle Uhrzeit und das Datum ein. <b>  HINWEIS  </b> ▶ Wenn die Timerwiedergabe oder die Timeraufnahme mit Hilfe von GUIDE eingestellt wurde, funktioniert die Senderliste oder das Info-Menü auf der Grundlage der Informationen des Fernsehprogramms. Wenn der Uhr-Modus auf Manuell eingestellt ist und die Uhrzeit manuell geändert wird, können die Timer Wiedergabe oder Timer Aufnahme Funktion eingeschränkt sein oder nicht einwandfrei funktionieren.

# Einstellungen

<b>System</b>	<b>Datendienst</b>	<p>Die Funktion automatischen Datum Dienst Funktion aktivieren oder deaktivieren.</p> <p><b>  HINWEIS  </b></p> <ul style="list-style-type: none"> <li>▶ Datendienst erlaubt Ihnen die Nutzung von Informationen (Text, Standbilder, Grafiken, Dokumente, Software usw.), die über Medienübertragung gesendet werden, wenn der Sender, den Sie gerade anschauen, Datendienst unterstützt</li> <li>▶ In einigen Ländern wird die Datendienst Funktion nicht im Menü aufgeführt.</li> <li>▶ Einige Datendienste stehen nur zur Verfügung, wenn das Gerät an ein Netzwerk angeschlossen ist.</li> <li>▶ Während der Aufnahme steht der Datendienst nicht zur Verfügung.</li> </ul>
	<b>Digitaltext</b>	<p>Wenn der Sender Digital Text sendet, ist diese Funktion aktiviert.</p> <p><b>  HINWEIS  </b></p> <ul style="list-style-type: none"> <li>▶ In einigen Ländern wird Digital Text nicht im Menü aufgeführt.</li> </ul>
	<b>Anynet+ (HDMI-CEC)</b>	<p>Anynet+ ist eine bequeme Funktion, die eine Verknüpfung mit anderen Samsung Produkten, die über die Anynet+ Funktion verfügen, ermöglicht. Um diese Funktion zu nutzen, schließen Sie dieses Gerät mit Hilfe eines HDMI-Kabels an ein Samsung Fernsehgerät mit Anynet+ Funktion an.</p>
	<b>Speichergerätemanager</b>	<p>Verwaltet Speichergeräte, wie die interne Festplatte oder fügt über den USB-Anschluss angeschlossene externe Festplatten für die Aufnahme hinzu.</p> <ul style="list-style-type: none"> <li>✓ <b>Gerät formatieren</b> : Formatiert das ausgewählte Gerät. Der gesamte Inhalt wird von diesem Gerät gelöscht.</li> <li>✓ <b>Gerät prüfen</b> : Prüft, ob ein Fehler mit dem ausgewählten Gerät vorliegt.</li> <li>✓ <b>Geräteleistung prüfen</b> : Testet die Aufnahmeleistung des Geräts.</li> <li>✓ <b>Gerät für Aufnahme auswählen</b> : Dient zur Änderung des Speicherorts der aufgezeichneten Dateien.</li> </ul> <p><b>  HINWEIS  </b></p> <ul style="list-style-type: none"> <li>▶ Da die Timeshift und andere Funktionen des Geräts eine gewisse Menge an Speicherplatz auf der Festplatte benötigen, kann der vom "Speichergerätemanager" im Einstellungen Menü angezeigte Gesamtspeicherplatz von der in der Bedienungsanleitung angegebenen Festplattenkapazität abweichen. (Siehe Seite 56)</li> </ul>

## System

Gerätemanager	<p>Sie können eine USB-Tastatur oder eine Maus an den USB-Anschluss auf der Vorderseite des Geräts anschließen.</p> <p>✓ <b>Tastatureinstell.</b> : Hier können die Einstellungen für eine an das Gerät angeschlossene kabellose USB-Tastatur vorgenommen werden.</p> <p>  HINWEIS  </p> <ul style="list-style-type: none"> <li>▶ Sie können die Tastatur nur dann verwenden, wenn ein <b>QWERTY</b> Tastatur Bildschirm oder Fenster im Webbrowser und Smart Hub erscheint.</li> </ul> <p>✓ <b>Mauseinstellungen</b> : Hier können die Einstellungen für eine an das Gerät angeschlossene kabellose Maus vorgenommen werden. Sie können das Menü des Geräts mit der Maus auf die gleiche Weise bedienen, wie Sie es vom PC gewöhnt sind.</p> <p>  HINWEIS  </p> <ul style="list-style-type: none"> <li>▶ Sie können die Maus nur dann verwenden, wenn ein Bildschirm oder Fenster im Webbrowser und Smart Hub erscheint.</li> </ul> <p>▪ <b>Das Menü des Geräts mit der Maus bedienen:</b></p> <ol style="list-style-type: none"> <li>1. Schließen Sie die USB-Maus an das Gerät an.</li> <li>2. Klicken Sie mit der Standardtaste, die Sie in den Mauseinstellungen eingestellt haben. Das Einfache Menü wird angezeigt.</li> <li>3. Wählen Sie die gewünschten Menüoptionen aus.</li> </ol> <p>  HINWEIS  </p> <ul style="list-style-type: none"> <li>▶ Bestimmte Modelle von USB HID Tastaturen oder Mäusen sind mit Ihrem Gerät eventuell nicht kompatibel.</li> <li>▶ Einige Tasten der HID Tastatur können unter Umständen nicht funktionieren.</li> <li>▶ Kabel USB-Tastaturen werden nicht unterstützt.</li> <li>▶ Einige Anwendungen werden unter Umständen nicht unterstützt.</li> <li>▶ Falls die kabellose Tastatur nicht funktioniert, platzieren Sie sie näher am Gerät.</li> </ul>
Sprache	<p>Sie können die Sprache auswählen, in der das Bildschirmmenü, Diskmenü, usw. angezeigt werden soll.</p> <ul style="list-style-type: none"> <li>• Die ausgewählte Sprache wird nur dann angezeigt, wenn sie unterstützt wird.</li> </ul>

## System

## Sicherheit

Diese Funktion arbeitet mit Blu-ray-Disks und DVDs zusammen, denen eine Altersbeschränkung oder numerische Beschränkung zugewiesen wurden, die die Freigabe des Inhalts angibt. Diese Zahlen helfen Ihnen, die Arten von Blu-ray-Disks und DVDs zu kontrollieren, die Ihre Familie ansehen darf. Wenn Sie auf diese Funktion zugreifen, wird der Sicherheitsbildschirm angezeigt. Geben Sie das Sicherheitspasswort ein.

(Das voreingestellte Passwort lautet 0000).

- ✓ **DTV-Sendersperre** : Mit der Kanal sperren Funktion können Kanäle gesperrt werden, damit Kinder keinen Zugriff auf diese haben.
- ✓ **DTV-Progr.-Bewertungssp.** : Diese Funktion wirkt mit DTV Programmen zusammen, denen eine Altersbeschränkung zugewiesen wurde. Mit dieser Funktion können Sie die DTV-Programme kontrollieren, die von Ihrer Familie angesehen werden können. Wählen Sie die Altersbeschränkung, die Sie einstellen möchten.

- ✓ **BD-Sicherungsstufe** : Verhindert die Wiedergabe von Blu-ray-Disks mit festgelegter Altersbeschränkung, bis das Passwort eingegeben wurde.

- ✓ **DVD-Sicherungsstufe** : Verhindert die Wiedergabe von DVDs mit festgelegter Altersbeschränkung, bis das Passwort eingegeben wurde.

Je höher die Nummer, desto höher das Alter, ab dem das Programm freigegeben ist.

- ✓ **PIN ändern** : Ändern des 4-stelligen Passwortes für Zugriff auf Sicherheitsfunktionen.

- **Falls Sie Ihr Passwort vergessen haben**

1. Drücken Sie die **HOME** Taste, um zum Home Bildschirm zu wechseln.
2. Entfernen Sie alle Disks und USB-Speichergeräte.
3. Drücken Sie die **■** Taste auf dem Bedienfeld und halten Sie sie für 5 Sekunden oder länger gedrückt. Alle Einstellungen werden auf die werksseitigen Standardeinstellungen zurückgesetzt.

### | HINWEIS |

- ▶ **Passwort** : Geben Sie das 4-stellige Passwort mit Hilfe der Nummertasten ein.
  - Frankreich, Italien: Das Passwort kann nicht auf "0000" gesetzt werden. Wählen Sie bitte andere Nummern aus.
  - Sonstige Länder : Das voreingestellte Passwort lautet 0000.

## System

Allgemein	<p>Die im Folgenden aufgelisteten Optionen können an Ihre Vorlieben angepasst werden.</p> <p>✓ <b>Erweit. Musikkopie</b> : Wenn Sie Musikdateien kopieren, können die Informationen automatisch aktualisiert werden. Die zum Kopieren benötigte Zeit kann länger sein.</p> <p>  HINWEIS  </p> <p>▶ Diese Funktion steht nur zur Verfügung, wenn das Gerät an ein Netzwerk angeschlossen ist.</p> <p>✓ <b>Menütransparenz</b> : Dient zur Einstellung der Transparenz des Menü Fensters</p>
DivX® Video On Demand	Anzeige von DivX® VOD-Registrierungscodes, um DivX® VOD-Inhalt zu erwerben und wiedergeben.
Common Interface	<p>Zeigt das Informationsfenster für das CI Menü an.</p> <p>✓ <b>CI-Menü</b> : Der Benutzer kann aus dem vom CAM Anbieter zur Verfügung gestellten Menü auswählen. Wählen Sie das auf der PC Card basierende Menü aus.</p> <p>✓ <b>CAM Video-Transcoding</b> : Sie können die Einstellungen so konfigurieren, dass der Videocodec der CAM automatisch transkodiert wird. Deaktivieren AUS Sie diese Einstellung, wenn Sie sie nicht verwenden möchten.</p> <p>  HINWEIS  </p> <p>▶ Sie müssen eine CAM verwenden, die die Transkodierung des Videocodecs unterstützt.</p> <p>✓ <b>Anwendungsinformationen</b> : Zeigt Informationen auf dem in den CI-Steckplatz eingelegten CAM (Conditional Access Module) und auf der in das CAM eingelegten "CI CAM mit CI oder CI+CARD" an. Das CAM-Modul kann jederzeit installiert werden, egal, ob das Gerät ein- oder ausgeschaltet ist.</p> <ol style="list-style-type: none"> <li>1. Erwerben Sie ein CI CAM bei Ihrem Händler oder über das Telefon.</li> <li>2. Die "CI CAM mit CI oder CI+CARD" fest in einführen.</li> <li>3. Führen Sie das CAM mit der "CI CAM mit CI oder CI+CARD" in den CI-Steckplatz in der durch den Pfeil gekennzeichneten Richtung ein.</li> <li>4. Prüfen Sie, ob Sie auf einem verschlüsselten Kanal ein klares Bild empfangen.</li> </ol>

# Einstellungen

<p><b>System</b></p>	<p><b>Common Interface</b></p>	<p><b>  HINWEIS  </b></p> <ul style="list-style-type: none"> <li>▶ Dieses Gerät funktioniert mit CI und CI+CAM. Dieses Gerät ist nicht mit allen CAMs aller lokalen DVB-T Anbieter kompatibel.</li> <li>▶ Wenn das eingelegte CAM nicht richtig funktioniert, ziehen Sie die CAM CARD aus dem Gerät und führen Sie sie erneut in den Schlitz ein.</li> <li>▶ Wenn ein Popup Fenster mit einer der folgenden Meldungen erscheint. (Dies ist keine Fehlfunktion des Geräts. Bitte wenden Sie sich an Ihren Diensteanbieter für weitere Informationen.)</li> </ul> <ol style="list-style-type: none"> <li>1. "Es wurde eine falsche Smart Card eingelegt." : Die Smart Card ist falsch eingelegt.</li> <li>2. "Die eingelegte Smart Card wird nicht unterstützt." : Es wurde eine falsche Smart Card eingelegt.</li> <li>3. "Das Guthaben auf Ihrer Smart Card ist abgelaufen." Ihre Smart Card ist nicht für diesen Dienst zugelassen" : Das Guthaben auf Ihrer Smart Card ist abgelaufen.</li> <li>4. "Es ist keine Smart Card eingelegt." : Die Smart Card ist nicht richtig eingelegt.</li> </ol>
	<p><b>Unterstützung</b></p>	<p><b>Software-Update</b></p>
<p><b>Samsung kontaktieren</b></p>		<p>Hier erhalten Sie Kontaktinformationen, wenn Sie Hilfe für Ihr Gerät benötigen.</p>
<p><b>Fernverwaltung</b></p>		<p>Mit Hilfe von Remote Management kann der Kundendienst auf Ihr Samsung Produkt zugreifen, um Probleme aus der Ferne zu lösen. Um dieses Programm zu nutzen, stimmen Sie bitte den Dienstleistungsvereinbarungen zu.</p> <p><b>  HINWEIS  </b></p> <ul style="list-style-type: none"> <li>▶ Um das Remote Management nutzen zu können, wenden Sie sich bitte zuerst an unseren Kundendienst.</li> <li>▶ In einigen Ländern steht der Remote Management Dienst nicht zur Verfügung.</li> </ul>
<p><b>Zurück</b></p>		<p>Setzt alle Einstellungen, mit Ausnahme der Netzwerk- und Smart Hub Einstellungen auf die Voreinstellungswerte zurück. Die voreingestellte PIN lautet 0000.</p>



## Netzwerke und das Internet

Wenn Sie dieses Gerät an ein Netzwerk anschließen, können Sie auf dem Netzwerk basierende Anwendungen und Funktionen, wie Smart Hub und BD-Live verwenden sowie die Software des Geräts aktualisieren. Für weitere Informationen über den Zugriff und die Verwendung von Internet Diensten lesen Sie bitte das Kapitel Netzwerkdienste auf Seiten 62-64 in dieser Bedienungsanleitung. Die Anleitung für die Konfiguration der Netzwerkverbindung folgt im Anschluss.

### Konfigurieren Ihrer Netzwerkverbindung

Setzen Sie sich zuerst mit Ihrem Internetanbieter in Verbindung, um zu erfahren, ob Sie über eine statische oder dynamische IP-Adresse verfügen. Wenn es sich um eine dynamische Adresse handelt und Sie über Kabelnetzwerk oder ein kabelloses Netzwerk verfügen, empfehlen wir Ihnen die im Folgenden beschriebenen automatischen Konfigurationsprozeduren.

Wenn Sie eine Verbindung zu einem Kabelnetzwerk aufbauen möchten, schließen Sie das Gerät bitte mit einem Netzwerkkabel an einen Router an, bevor Sie mit der Konfiguration beginnen.

Wenn Sie eine Verbindung zu einem drahtlosen Netzwerk herstellen möchten, trennen Sie bitte bevor Sie beginnen alle Kabelnetzwerkverbindungen ab. Um mit der Konfiguration der Netzwerkverbindung zu beginnen, folgen Sie diesen Schritten:

1. Wählen Sie auf dem Home Bildschirm **Einstell.**, und drücken Sie die Taste.
2. Wählen Sie **Netzwerk**, und drücken Sie die Taste.
3. Wählen Sie **Netzwerkeinstellungen**, und drücken Sie die Taste.
4. Folgen Sie mit den Anweisungen für Kabelnetzwerke fort oder gehen Sie zur Seite 34, um mit den Anweisungen für drahtlose Netzwerke fortzufahren.

### Kabelnetzwerk

#### □ Kabelnetzwerk - Automatisch

Nachdem Sie die obigen Schritte 1 bis 3 befolgt haben:

1. Wählen Sie **Start** auf dem Netzwerkeinstellungen Bildschirm und drücken Sie anschließend die Taste. Das Gerät erkennt den Kabelanschluss, überprüft die Netzwerkverbindung und stellt anschließend eine Verbindung mit dem Netzwerk her.

#### □ Kabelnetzwerk - Manuell

Wenn Sie über eine statische IP-Adresse verfügen oder die automatische Einstellung nicht funktioniert, müssen Sie die Netzwerkeinstellung manuell durchführen.

Nachdem Sie die obigen Schritte 1 bis 3 befolgt haben:

1. Wählen Sie **Start** auf dem Netzwerkeinstellungen Bildschirm und drücken Sie anschließend die Taste. Der Netzwerkstatus-Bildschirm erscheint. Das Gerät überprüft die Netzwerkverbindung.

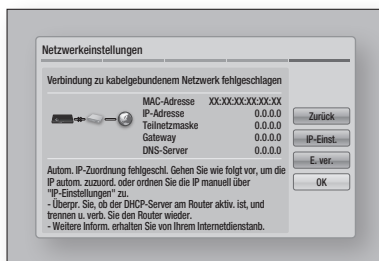

2. Wählen Sie **IP-Einst.** auf der rechten Seite des Bildschirms und drücken Sie die Taste. Der IP-Einstellungen Bildschirm wird angezeigt.
3. Gehen Sie zum Feld **IP-Modus** und setzen Sie es auf **Manuell**.
4. Verwenden Sie die Nummerntasten auf Fernbedienung, um die Netzwerkdaten einzugeben. Verwenden Sie die Tasten auf der Fernbedienung, um von Eingabefeld zu Eingabefeld zu wechseln.

#### I HINWEIS I

- Sie können diese Werte bei Ihrem Internetanbieter erfragen. Diese Werte können Sie ebenfalls auf den meisten Windows Computern einsehen. Für weitere Anweisungen, siehe "Abrufen der Werte für die Netzwerkeinstellungen" auf Seite 34.
5. Wenn die Einstellungen abgeschlossen sind, **OK** markieren und anschließend die Taste drücken. Das Gerät überprüft die Netzwerkverbindung und stellt anschließend eine Verbindung zum Netzwerk her.

## < Abrufen der Werte für die Netzwerkeinstellungen >

Sie können sich die Werte für die Netzwerkeinstellungen auf den meisten Windows Computern anzeigen lassen. Um die Werte für die Netzwerkeinstellungen aufzurufen, folgen Sie bitte diesen Schritten:

- Windows XP
- 1. Klicken Sie mit der rechten Maustaste auf das Netzwerk Symbol in der unteren rechten Ecke des Arbeitsplatzes.
- 2. Klicken Sie auf Status im Pop-up-Menü.
- 3. Im angezeigten Dialogfeld klicken Sie auf Support-Tab.
- 4. Im Tab Allgemein auf die Schaltfläche "Details" klicken.  
Die Netzwerkeinstellungen werden angezeigt.

- Windows 7
- 1. Klicken Sie auf das Netzwerk Symbol in der unteren rechten Ecke des Arbeitsplatzes.
- 2. In dem Popup-Fenster auf "Netzwerk- und Freigabecenter öffnen" klicken.
- 3. In dem angezeigten Dialogfenster je nach Ihrer Netzwerkverbindung auf "LAN-Verbindung" oder "WLAN-Verbindung" klicken.
- 4. Im Tab Allgemein auf die Schaltfläche "Details" klicken.  
Die Netzwerkeinstellungen werden angezeigt.

### | HINWEIS |

- ▶ Je nach Ihrer Windows-Version können die Informationen unterschiedlich sein.

## WLAN-Netzwerk

Eine drahtlose Netzwerkverbindung kann auf drei Arten eingerichtet werden:

- WLAN Automatisch
- WLAN Manuell
- WPS(PBC)

Wenn Sie die WLAN-Netzwerkverbindung konfigurieren, wird die Verbindung zu allen mit dem Gerät verbundenen WLAN-Geräten getrennt.

### | HINWEIS |

- ▶ Die WLAN-Netzwerkverbindung kann nicht konfiguriert werden, wenn bereits eine Internetverbindung über Kabel aufgebaut ist.

## □ WLAN (Allgemein) - Automatisch

Befolgen Sie die Schritte 1 bis 3 unter "Konfigurieren Ihrer Netzwerkverbindung" auf Seite 33.

1. Wählen Sie **Start** auf dem Netzwerkeinstellungen Bildschirm und drücken Sie anschließend die **☑** Taste.  
Das Gerät sucht nach verfügbaren Netzwerken und zeigt diese in einer Liste an.

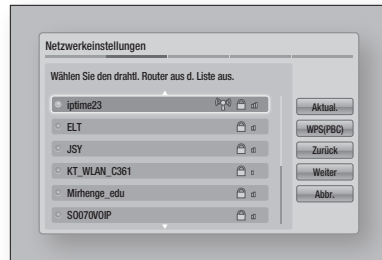

2. Wählen Sie das gewünschte Netzwerk aus und drücken Sie anschließend die **☑** Taste.
3. Wählen Sie **Weiter**, und drücken Sie erneut die **☑** Taste.
4. Geben Sie im Sicherheitsbildschirm Ihren Sicherheitscode oder das Passwort ein. Geben Sie die Nummern direkt mit Hilfe der Tasten auf der Fernbedienung ein. Geben Sie einen Buchstaben ein, indem Sie ihn mit Hilfe der Pfeiltasten markieren und anschließend die **☑** Taste drücken.
5. Nach der Eingabe **Weiter** auf der rechten Bildschirmseite wählen. Das Gerät überprüft die Netzwerkverbindung und stellt anschließend eine Verbindung zum Netzwerk her.

### | HINWEIS |

- ▶ Wenn der gewünschte Router nicht angezeigt wird oder zu viele Router aufgelistet werden, führen Sie bitte die folgenden Schritte durch. Sie können eine Verbindung mit dem gewünschten Router herstellen.
  - 1) Führen Sie die oben aufgeführten Anweisungen bis Schritt 2 durch.
  - 2) Wählen Sie **Netzwerk hinzufügen**.
  - 3) Geben Sie den Namen (SSID) des WLAN-Routers ein.
  - 4) Wählen Sie den Sicherheitsstandard.
- ▶ Der Sicherheitscode oder das Passwort können Sie einem der Setup-Bildschirme entnehmen, die Sie bei der Konfiguration Ihres Modems oder Routers benutzt haben.

## □ WLAN (Allgemein) - Manuell

Wenn Sie über eine statische IP-Adresse verfügen oder die automatische Einstellung nicht funktioniert, müssen Sie die Netzwerkeinstellung manuell durchführen.

Befolgen Sie die Schritte 1 bis 3 unter "Konfigurieren Ihrer Netzwerkverbindung" auf Seite 33.

1. Wählen Sie **Start** auf dem Netzwerkeinstellungen Bildschirm und drücken Sie anschließend die Taste. Das Gerät sucht nach verfügbaren Netzwerken und zeigt diese in einer Liste an.
2. Wählen Sie das gewünschte Netzwerk aus und drücken Sie anschließend die Taste.
3. Wählen Sie **Weiter**, und drücken Sie erneut die Taste.
4. Geben Sie im Sicherheitsbildschirm Ihren Sicherheitscode oder das Passwort ein. Geben Sie die Nummern direkt mit Hilfe der Tasten auf der Fernbedienung ein. Geben Sie einen Buchstaben ein, indem Sie ihn mit Hilfe der Tasten markieren und anschließend die Taste drücken.
5. Wenn die Eingabe abgeschlossen ist, **Weiter** auf der rechten Bildschirmseite auswählen und anschließend die Taste drücken.
6. Der Netzwerkstatus-Bildschirm erscheint. Das Gerät versucht die Netzwerkverbindung zu prüfen schlägt fehl.
7. Wählen Sie **IP-Einst.** auf der rechten Seite des Bildschirms und drücken Sie die Taste. Der IP-Einstellungen Bildschirm wird angezeigt.
8. Gehen Sie zum Feld **IP-Modus** und setzen Sie es auf **Manuell**.
9. Verwenden Sie die Nummerntasten auf Fernbedienung, um die Netzwerkdaten einzugeben. Verwenden Sie die Tasten auf der Fernbedienung, um von Eingabefeld zu Eingabefeld zu wechseln.

### I HINWEIS I

- ▶ Sie können diese Werte bei Ihrem Internetanbieter erfragen. Diese Werte können Sie ebenfalls auf den meisten Windows Computern einsehen.  
Für weitere Anweisungen, siehe "Abrufen der Werte für die Netzwerkeinstellungen" auf Seite 34.
10. Wenn die Einstellungen abgeschlossen sind, **OK** markieren und anschließend die Taste drücken. Der Netzwerkstatus-Bildschirm erscheint. Das Gerät überprüft die Netzwerkverbindung und stellt anschließend eine Verbindung zum Netzwerk her. Wenn die Einstellungen abgeschlossen sind, **OK** markieren und anschließend die Taste drücken.

## □ WPS(PBC)

Befolgen Sie die Schritte 1 bis 3 unter "Konfigurieren Ihrer Netzwerkverbindung" auf Seite 33.

1. Wählen Sie **Start** auf dem Netzwerkeinstellungen Bildschirm und drücken Sie anschließend die Taste.  
Das Gerät sucht nach verfügbaren Netzwerken und zeigt diese in einer Liste an.
2. Innerhalb von 2 Minuten die **WPS(PBC)** Taste auf Ihrem Router betätigen. Das Gerät ruft automatisch alle erforderlichen Netzwerkeinstellungen ab und stellt eine Verbindung zum Netzwerk her. Der Netzwerkstatus-Bildschirm erscheint. Nachdem die Netzwerkverbindung geprüft wurde, stellt das Gerät eine Verbindung mit dem Netzwerk her.

## Wi-Fi Direkt

Die Wi-Fi Direkt Funktion ermöglicht es Ihnen, Wi-Fi Direkt Geräte und alle anderen, ein Peer-to-Peer Netzwerk verwendenden Geräte ohne einen WLAN-Router an dieses Gerät anzuschließen.

1. Schalten Sie das Wi-Fi Direkt Gerät ein und aktivieren Sie dessen Wi-Fi direkt Funktion.
2. Wählen Sie auf dem Home Bildschirm **Einstell.**, und drücken Sie die Taste.
3. Wählen Sie **Netzwerk**, und drücken Sie die Taste.
4. Wählen Sie **Wi-Fi-Direkt**, und drücken Sie die Taste.  
Die verfügbaren Wi-Fi Direkt Geräte werden angezeigt.

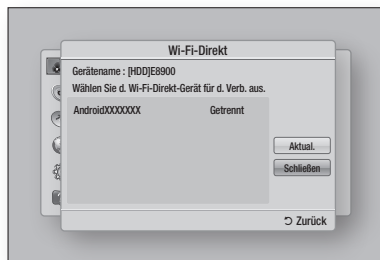

# Einstellungen

5. Es stehen drei Wege zur Verfügung, die WiFi-Verbindung abzuschließen:

- Über das Wi-Fi Gerät.
- Über dieses Gerät mit Hilfe von PBC.
- Über dieses Gerät mit Hilfe einer PIN.

Jede dieser Möglichkeiten wird im Folgenden beschrieben.

## Über das Wi-Fi Gerät

1. Folgen Sie auf dem Wi-Fi Gerät den Anweisungen für den Anschluss an ein anderes Wi-Fi Direkt Gerät. Schlagen Sie in der Bedienungsanleitung des Geräts für weitere Anweisungen nach.
2. Wenn die Prozedur abgeschlossen ist, sollte auf dem Bildschirm des Fernsehgeräts ein Popup-Fenster mit der Meldung erscheinen, dass ein die Wi-Fi Direkt Funktion unterstützendes Gerät eine Verbindung herstellen möchte. Wählen Sie **OK**, und drücken Sie anschließend die  Taste, um zu bestätigen.
3. Das Popup-Fenster für den Verbindungsaufbau gefolgt vom Popup-Fenster für die hergestellte Verbindung erscheinen. Wenn das letzte Fenster geschlossen wird, sollte das Gerät auf dem Wi-Fi Direkt Bildschirm als verbunden aufgelistet werden.

## Über dieses Gerät mit Hilfe von PBC

1. Wählen Sie das Wi-Fi Direkt Gerät, das Sie an dieses Gerät anschließen möchten und drücken Sie anschließend die  Taste. Das PBC/PIN Popup-Fenster erscheint.
2. Wählen Sie **PBC**, und drücken Sie die  Taste. Das PBC Popup-Fenster erscheint.
3. Drücken Sie innerhalb von 2 Minuten die **PBC** Taste auf dem Wi-Fi Direkt Gerät.
4. Das Popup-Fenster für den Verbindungsaufbau gefolgt vom Popup-Fenster für die hergestellte Verbindung erscheinen. Wenn das letzte Fenster geschlossen wird, sollte das Gerät auf dem Wi-Fi Direkt Bildschirm als verbunden aufgelistet werden.

## Über dieses Gerät mit Hilfe einer PIN

1. Wählen Sie das Wi-Fi Direkt Gerät, das Sie an dieses Gerät anschließen möchten und drücken Sie anschließend die  Taste. Das PBC/PIN Popup-Fenster erscheint.
2. Wählen Sie **PIN**, und drücken Sie die  Taste. Das PIN Popup-Fenster erscheint.

3. Notieren Sie den PIN Code in dem Popup-Fenster und tragen Sie ihn in das entsprechende Feld des Wi-Fi Direkt Geräts ein, das Sie anschließen möchten,
4. Das Popup-Fenster für den Verbindungsaufbau gefolgt vom Popup-Fenster für die hergestellte Verbindung erscheinen. Wenn das letzte Fenster geschlossen wird, sollte das Gerät auf dem Wi-Fi Direkt Bildschirm als verbunden aufgelistet werden.





## I HINWEIS I

- ▶ Die Kabelnetzwerkverbindung oder die WLAN Netzwerkverbindung wird unterbrochen, wenn Sie die Wi-Fi Direkt Funktion nutzen.
- ▶ Einige Wi-Fi Direkt Geräte unterstützen die AllShare Funktion eventuell nicht, wenn sie über Wi-Fi-Direkt angeschlossen sind. Wenn dies der Fall ist, wird empfohlen, die Art der Netzwerkverbindung zwischen den Geräten zu ändern.







## Soft-AP

Dieses Gerät stellt einen Funkzugangspunkt zur Verfügung. Mit Soft AP können Sie andere Wi-Fi Geräte über dieses Geräts an ihr Funknetzwerk anschließen.

Es ist erforderlich, einen Sicherheitsschlüssel zu erstellen, den Sie in die übrigen Wi-Fi Geräte eingeben müssen, wenn Sie diese an das Peer-to-Peer Netzwerk anschließen möchten.

1. Wählen Sie auf dem Home Bildschirm **Einstell.**, und drücken Sie die  Taste.
2. Wählen Sie **Netzwerk**, und drücken Sie die  Taste.
3. Wählen Sie **Soft-AP**, und drücken Sie die  Taste.
4. Wählen Sie **Ein** oder **Aus** und drücken Sie anschließend die  Taste.

## < Einstellen des Soft-AP Sicherheitsschlüssels >

1. Auf dem Soft/AP Bildschirm **Sicherheitsschlüssel** auswählen und anschließend die  Taste drücken. Der Sicherheitsschlüssel Bildschirm erscheint.
2. Geben Sie einen Sicherheitsschlüssel ein. Geben Sie die Nummern direkt mit Hilfe der Tasten auf der Fernbedienung ein. Geben Sie einen Buchstaben ein, indem Sie ihn mit Hilfe der   Tasten markieren und anschließend die  Taste drücken.
3. Wenn die Eingabe abgeschlossen ist, mit Hilfe der   Tasten zu **Fertig** am unteren Rand gehen und anschließend die  Taste drücken.

Wenn Sie ein Wi-Fi-Gerät über die Anschlussprozedur auf dem Gerät anschließen, müssen Sie den hier erstellten Sicherheitsschlüssel in das entsprechende Feld eingeben.

## AllShare Einstellungen

Das AllShare Einstellungen Fenster listet alle an das Netzwerk angeschlossenen AllShare Geräte und deren IP-Adressen auf. Über diesen Bildschirm können Sie einem Gerät erlauben, eine Verbindung zu diesem Gerät herzustellen, den Zugriff verweigern oder ein Gerät aus der AllShare Liste entfernen.

1. Wählen Sie auf dem Home Bildschirm **Einstell.**, und drücken Sie die Taste.
2. Wählen Sie **Netzwerk**, und drücken Sie die Taste.
3. Wählen Sie **AllShare-Einstellungen**, und drücken Sie die Taste.
4. Wählen Sie **Geräteliste** und drücken Sie anschließend die Taste. Wählen Sie aus der Geräteliste ein Gerät aus und drücken Sie die Taste.  
Das AllShare Popup-Fenster erscheint.
5. Wählen Sie **Zulassen, Verbot.**, oder **Aus der Liste löschen** und drücken Sie anschließend die Taste.

In dem AllShare Einstellungen Fenster werden nur dann Geräte angezeigt, wenn Netzwerkverbindungen zu AllShare Geräten aufgebaut wurden. Für weitere Informationen über AllShare Netzwerkgeräte schlagen Sie bitte auf Seiten 43 nach.

### I HINWEIS I

- ▶ Die Option "Festplatte freigeben" muss auf **Ein** eingestellt sein, um den Inhalt über die AllShare Funktion freizugeben.

## Gerätename

Hier können Sie einen Namen für das Gerät eingeben, mit dem Sie ihn in Ihrem Netzwerk identifizieren können.

## Aktualisieren der Software

Mit diesem Menü können Sie Software-Updates herunterladen, welche der Leistung des Geräts verbessern oder zusätzliche Dienste zur Verfügung stellen.

- Das Gerät während des Aktualisierungsvorgangs niemals manuell ein oder aus schalten.

1. Wählen Sie auf dem Home Bildschirm **Einstell.**, und drücken Sie die Taste.
2. Wählen Sie **Unterstützung**, und drücken Sie die Taste.
3. Wählen Sie **Software-Update**, und drücken Sie die Taste.
4. Wählen Sie eine der folgenden Methoden:
  - Online
  - Über den Sender
  - PER USB
  - Über Disk
  - Über Download
  - Update im Standby
5. Drücken Sie die Taste.

### I HINWEIS I

- ▶ Das Upgrade ist abgeschlossen, wenn sich das Gerät abschaltet und anschließend selbst wieder einschaltet.
- ▶ Samsung Electronics haftet nicht für Fehlfunktionen des Geräts, die auf eine instabile Internetverbindung oder fahrlässiges Handeln des Benutzers während der Software-Aktualisierung zurückzuführen sind.
- ▶ Wenn Sie das Upgrade während des Herunterladens der Software abbrechen möchten, müssen Sie die Taste drücken.

## Online

Ihr Gerät muss mit dem Internet verbunden sein, um die Online Funktion nutzen zu können.

1. Wählen Sie **Online**, und drücken Sie die Taste. Die Mitteilung über den Verbindungsaufbau mit dem Server erscheint.
2. Wenn ein Download zur Verfügung steht, wird das Download Popup-Fenster mit einem Fortschrittsbalken angezeigt und der Download beginnt.

# Einstellungen

3. Wenn der Download abgeschlossen ist, wird das Upgrade Anfragefenster mit drei Auswahlmöglichkeiten angezeigt: Akt. jetzt, Akt. später oder Nicht akt.
4. Wenn Sie Akt. jetzt wählen, aktualisiert das Gerät die Software, schaltet sich ab und anschließend automatisch wieder ein.
5. Wenn Sie innerhalb einer Minute keine Auswahl treffen oder Akt. später auswählen, speichert der Player das Software Upgrade. Sie können das Upgrade später mit Hilfe der Über Download Funktion durchführen.
6. Wenn Sie Nicht akt. auswählen, bricht das Gerät die Aktualisierung ab.

## Über den Sender

---

Aktualisiert die Software mit Hilfe des Sendersignals

## PER USB

---

1. Besuchen Sie die Webseite [www.samsung.com](http://www.samsung.com).
2. Klicken Sie am oberen Rand der Seite auf **SUPPORT**.
3. Geben Sie den **Produktnamen** oder die Artikelnummer in das Suchfeld ein und klicken Sie anschließend auf Alle Ergebnisse.
4. Klicken Sie im mittleren Teil der Seite auf den Tab **Downloads**.
5. Klicken Sie auf **Firmware**.
6. Klicken Sie in der Spalte Datei auf der rechten Seite auf das **ZIP** Symbol.
7. Klicken Sie in dem angezeigten Popup-Fenster auf **OK**, um die Firmware herunterzuladen und auf Ihrem PC zu speichern.
8. Entpacken Sie das Zip-Archiv auf Ihrem Computer. Sie sollten einen eigenen Ordner mit dem gleichen Namen wie die Zip-Datei anlegen.
9. Den Ordner auf ein USB-Flash-Laufwerk kopieren.
10. Stellen Sie sicher, dass sich keine Disk im Gerät befindet und stecken Sie das USB-Flash-Laufwerk in den USB-Anschluss des Geräts.
11. Im Menü des Geräts nach Einstell. > Unterstützung > Software-Update wechseln.
12. Wählen Sie **PER USB**.

## | HINWEIS |

- ▶ Es darf keine Disk im Gerät eingelegt sein, wenn die Software über den USB-Anschluss aktualisiert wird.
- ▶ Überprüfen Sie nach Abschluss der Aktualisierung im Software-Upgrade-Menü die Firmware-Details.
- ▶ Schalten das Gerät während der Software-Aktualisierung nicht aus.  
Das Gerät könnte beschädigt werden.
- ▶ Software-Updates über den USB-Anschluss dürfen nur mit einem USB-Memorystick durchgeführt werden.

## Über Disk

---

1. Folgen Sie den Schritten 1 bis 7 unter **PER USB**.
2. Entpacken Sie das Zip-Archiv auf Ihrem Computer. Sie sollten einen eigenen Ordner mit dem gleichen Namen wie die Zip-Datei anlegen.
3. Schreiben Sie den Ordner auf eine Disk. Wir empfehlen eine CD-R oder DVD-R zu verwenden.
4. Schließen Sie die Disk ab, bevor Sie sie aus dem Computer entfernen.
5. Legen Sie die Disk in das Gerät ein.
6. Im Menü des Players nach Einstell. > Unterstützung > Software-Update wechseln.
7. **Über Disk** auswählen.

## | HINWEIS |

- ▶ Überprüfen Sie nach Abschluss der Aktualisierung im Software-Upgrade-Menü die Firmware-Details.
- ▶ Schalten das Gerät während der Software-Aktualisierung nicht aus.  
Das Gerät könnte beschädigt werden.

## Über Download

---

Die Option **Über Download** ermöglicht das Update mit einer Datei, die das Gerät bereits früher heruntergeladen hat, Sie sich jedoch entschieden haben, diese Datei nicht sofort zu installieren, oder mit einer Datei, die das Gerät im Standby-Modus heruntergeladen hat.

1. Wenn eine Upgrade Software heruntergeladen wurden, erscheint die Nummer der Softwareversion auf der rechten Seite von **Über Download**.
2. Wählen Sie **Über Download**, und drücken Sie die  Taste.
3. Sie werden gefragt, ob Sie das Update durchführen möchten. Wählen **Ja**. Das Gerät beginnt mit der Aktualisierung
4. Wenn die Aktualisierung abgeschlossen ist, schaltet sich das Gerät automatisch aus und wieder ein.

### | HINWEIS |

- ▶ Überprüfen Sie nach Abschluss der Aktualisierung im Software-Upgrade-Menü die Firmware-Details.
- ▶ Schalten das Gerät während der Software-Aktualisierung nicht aus. Das Gerät könnte beschädigt werden.

## Update im Standby

---

Sie können die Funktion Update im Standby verwenden, damit das Gerät neue Updates herunterlädt, wenn es sich im Standby-Modus befindet.

Im Standby-Modus ist das Gerät ausgeschaltet, seine Internetverbindung ist jedoch aktiv. Dies ermöglicht es dem Gerät Updates automatisch herunterzuladen, wenn Sie ihn gerade nicht benutzen.

1. Wählen Sie mit Hilfe der **▲▼** Tasten **Update im Standby**, und drücken Sie anschließend die  Taste.
2. Wählen Sie die gewünschte Zeit. Wenn Sie die gewünschte Zeit einstellen, wird die Aktualisierung automatisch zu dieser Zeit durchgeführt.

### | HINWEIS |

- ▶ Für die Nutzung der Update im Standby Funktion muss Ihr Gerät mit dem Internet verbunden sein.

## Einlegen einer Disk in das Disk Fach

1. Legen Sie die Disk vorsichtig mit der bedruckten Seite nach oben in das Disk Fach ein. Die Wiedergabe beginnt automatisch.

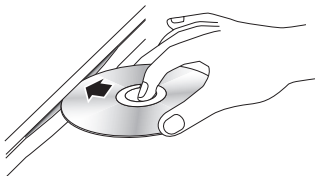

2. Wenn die Wiedergabe nicht automatisch startet, schlagen Sie bitte unter "Zugriff auf den AllShare Play Bildschirm" auf Seite 40~41 nach.

### HINWEIS |

- ▶ Im Fernsehmodus übernimmt die **▶** Taste Timeshift Funktion und nicht die Wiedergabe Funktion, auch wenn eine Disk eingelegt ist.
- ▶ Auf dem Home Bildschirm dient die **▶** Taste für die Wiedergabe von Multimedia Inhalten auf der Disk.

## Anschließen eines USB-Geräts oder eines Mobiltelefons an den USB-Anschluss

Sie können Multimedia Dateien von einem USB-Gerät oder einem Mobiltelefon wiedergeben. Um die sich auf Ihrem Mobiltelefon befindenden Inhalte wiederzugeben, müssen das Gerät und das Mobiltelefon über ein USB-Kabel miteinander verbunden sein. Wenn Ihr Telefon DLNA kompatibel ist, können Sie Inhalte ohne den Anschluss eines USB-Kabels wiedergeben. (Siehe Seiten 41~43)

1. Schließen Sie das USB-Gerät oder das Mobiltelefon an den USB-Anschluss an der Vorderseite des Geräts an.



2. Wählen Sie Videos, Fotos, oder Musik, und drücken Sie die **⏏** Taste. Je nachdem, wie der Inhalt angeordnet ist, sehen Sie entweder Ordner, einzelne Dateien oder beides.
3. Wählen Sie die gewünschten Dateien.
4. Drücken Sie die **RETURN** Taste, um einen Ordner zu verlassen oder um zum Home Bildschirm zurückzukehren.

### HINWEIS |

- ▶ Sie müssen das USB-Speichergerät sicher entfernen, (führen Sie die "USB sicher entfernen" Funktion durch) um die gespeicherten Daten auf Ihrem USB-Gerät nicht zu beschädigen.
- ▶ Wenn Sie während der Wiedergabe eines USB-Speichergerätes eine Disk einlegen, wird der Gerätemodus automatisch auf "DVD oder CD" gestellt.

## Zugriff auf den AllShare Play Bildschirm

Sie können Inhalte auf einer Disk oder einem USB-Gerät über den AllShare Bildschirm wiedergeben.

1. Auf dem Home Bildschirm **AllShare Play** auswählen und anschließend die **⏏** Taste drücken.
2. Den gewünschten Inhalt und das gewünschte Gerät auswählen.

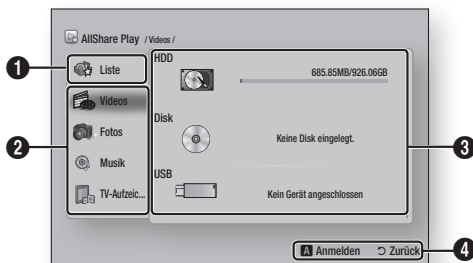



<b>1</b>	<p><b>Liste</b> : Sie können zuletzt abgespielte oder aktualisierte Dateien durchsuchen.</p> <ul style="list-style-type: none"> <li>• <b>Kürzl. wiederg.</b> Zeigt eine Liste der zuletzt wiedergegebenen Inhalte an. <ul style="list-style-type: none"> <li>- Wenn die ausgewählte Datei gelöscht oder das die ausgewählte Datei enthaltende Speichergerät entfernt wurde, wird eine Meldung angezeigt, dass die ausgewählte Datei nicht verfügbar ist.</li> <li>- Zeigt den Inhalt in zeitlicher Reihenfolge auf der Grundlage der Systemzeit des Geräts an.</li> <li>- Es werden bis zu 48 Positionen aufgelistet.</li> </ul> </li> <li>• <b>Neues</b> Zeigt einen neuen Inhalt an.</li> <li>• <b>W.-Liste</b> Durch die Gruppierung von gewünschten Inhalten können Sie ihre eigene Wiedergabeliste erstellen. <ul style="list-style-type: none"> <li>- Sie können bis zu 12 Wiedergabelisten speichern.</li> <li>- In jeder Wiedergabeliste können bis zu 100 Dateien aufgelistet werden.</li> <li>- Wenn eine Wiedergabeliste als Musik Wiedergabeliste erstellt wurde, können nur Musikdateien zu dieser Liste hinzugefügt werden.</li> </ul> </li> </ul>
<b>2</b>	<p><b>Art des Inhalts</b> : Sie können die Art des gewünschten Inhalts auswählen.</p>
<b>3</b>	<p><b>Gerätetyp</b> : Sie können das gewünschte angeschlossene Gerät auswählen.</p>
<b>4</b>	<p>Zeigt die farbigen Tasten auf der Fernbedienung an, die Sie für den Zugriff oder die Ausführung von Funktionen verwenden können.</p>

#### | HINWEIS |

##### ► Anlegen einer Wiedergabeliste

- Wählen Sie die gewünschte Art des Inhalts (Videos, Fotos oder Musik) und markieren Sie die gewünschten Dateien. Drücken Sie die **TOOLS** und wählen Sie anschließend **Zu W.-Li. hinz.**
- Die über DLNA wiedergegebenen Videodateien werden in Liste nur dann angezeigt, wenn eine Netzwerkverbindung besteht.
  - Blu-ray/DVD/CD Inhalte werden jedoch in Liste nicht aufgeführt.

## AllShare Play Funktion verwenden

Mit der AllShare Play können Sie Videos, Fotos oder Musik von Ihrem PC oder DLNA kompatiblen Gerät, Facebook, SugarSync und Family Story über das Netzwerk mit dem BD-HDD Combo wiedergeben.

Um AllShare auf Ihrem PC nutzen zu können, müssen Sie die AllShare Software auf Ihrem PC installieren

#### | HINWEIS |

- Nachdem die Verbindung hergestellt ist, können mit Hilfe der AllShare Funktion nicht nur Video Inhalte, sondern auch Daten zwischen Den Geräten übertragen werden.

1. Schließen Sie den BD-HDD Combo und Ihre DLNA kompatiblen Geräte an das gleiche Netzwerk an.
2. Auf dem Home Bildschirm **AllShare Play** auswählen und anschließend die **OK** Taste drücken.
3. Wählen Sie den Gerätenamen des angeschlossenen DLNA kompatiblen Geräts aus und drücken Sie die **OK** Taste.



4. Wählen Sie die gewünschte Datei auf dem Bildschirm aus und drücken Sie anschließend die **OK** Taste.
  - **HDD** : Sie können auf der Festplatte gespeicherte Inhalte wiedergeben.
  - **Disk** : Sie können auf der Disk gespeicherte Inhalte wiedergeben.
  - **USB** : Sie können auf USB-Speichergeräten gespeicherte Inhalte wiedergeben.

- **Kamera** : Sie können auf angeschlossenen Kameras gespeicherte Inhalte wiedergeben.
  - **DLNA** : Sie können auf angeschlossenen Speichergeräten gespeicherte Inhalte wiedergeben.
  - **Picasa** : Sie können auf Picasa gespeicherte Inhalte wiedergeben.
  - **Facebook** : Sie können auf Facebook gespeicherte Inhalte wiedergeben.
  - **SugarSync** : Wenn Sie sich registriert haben, können Sie Inhalte auf dem Cloud Dienst wiedergeben.
  - **Family Story** : Sie können auf Family Story gespeicherte Inhalte wiedergeben.
5. Klicken Sie auf AllShare-PC-Software heruntergeladen.
  6. Es erscheint das Popup-Fenster Öffnen von AllShare PCSW.exe.
  7. Klicken Sie auf Datei speichern.
  8. Wechseln Sie in das Downloadverzeichnis mit der heruntergeladenen Datei und doppelklicken Sie auf die Datei.
  9. In dem angezeigten Popup-Fenster auf Ausführen klicken. Folgen Sie den Anweisungen auf Ihrem Bildschirm.

## | HINWEIS |

- ▶ Um einige der Dienste aktivieren zu können, müssen Sie sich an Ihr Benutzerkonto für den bestimmten Dienst anmelden.  
Wenn Sie sich mit einem registrierten Samsung Konto an Smart Hub anmelden, können Sie über Kontenmanagement ein Konto für einen bestimmten Dienst hinzufügen.
- ▶ Die Anwendung muss eventuell über Samsung Apps für die Dienste installiert werden, die nicht vom Werk aus eingerichtet wurden.
- ▶ Einige Dienste können eine Anmeldung erfordern, und Sie können Ihr Konto für die Anmeldung über Smart Hub verwalten.
- ▶ Einige Dienste können das Anlegen eines Benutzerkontos und die Abonnieung einer Webseite des entsprechenden Dienstes erfordern

## Herunterladen der AllShare Software

Um AllShare auf Ihrem PC nutzen zu können, müssen Sie die AllShare Software auf Ihrem PC installieren. Sie können die PC Software herunterladen und erhalten ausführliche Anweisungen für die Nutzung von AllShare auf der Webseite [www.samsung.com](http://www.samsung.com).

1. Besuchen Sie [www.samsung.com](http://www.samsung.com).
2. Klicken Sie am oberen Rand der Seite auf Support.
3. Geben Sie auf der Support Seite die Modellbezeichnung Ihres Geräts in das Produktsuche Feld ein und drücken Sie die  Taste.
4. Klicken Sie auf der aufgerufenen Seite unter Weiterer Support auf AllShare PC S/W. Das Download Center für die AllShare-PC Software wird aufgerufen.

## Wiedergabe von Inhalten auf Ihrem PC auf dem BD-HDD Combo

Sie können freigegebene Dateien auf Ihrem Computer über Ihren BD-HDD Combo wiedergeben.

Auf der Webseite [www.samsung.com](http://www.samsung.com) erhalten Sie ausführliche Anweisungen für die Nutzung von AllShare.

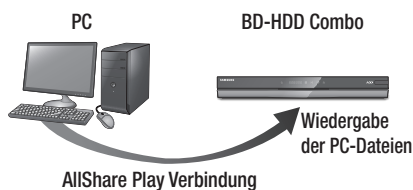

## Wiedergabe von Inhalten auf Ihrem Smart Phone auf dem BD-HDD Combo

Sie können freigegebene Dateien auf Ihrem Computer über Ihren BD-HDD Combo wiedergeben.

Auf der Webseite [www.samsung.com](http://www.samsung.com) erhalten Sie ausführliche Anweisungen für die Nutzung von AllShare.

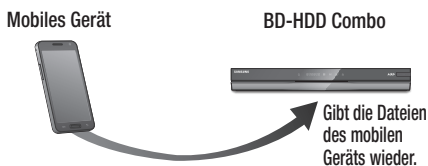

## Fernbedienung mit Hilfe Ihres mobilen Geräts

Verwenden Sie Ihr Smart Phone um auf Ihrem PC gespeicherte Dateien über den BD-HDD Combo wiederzugeben. (Steht nur für mobile Samsung Geräte mit AllShare Unterstützung zur Verfügung.)

Auf der Webseite [www.samsung.com](http://www.samsung.com) erhalten Sie ausführliche Anweisungen für die Nutzung von AllShare.

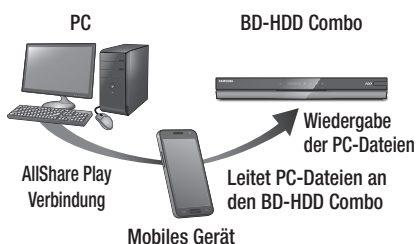

### ! HINWEIS !

- Nachdem die Verbindung hergestellt ist, können mit Hilfe der AllShare Funktion nicht nur Video Inhalte, sondern auch Daten zwischen Den Geräten übertragen werden.

## Steuern der Videowiedergabe

Sie können die Wiedergabe von Videoinhalten auf DVDs, USB-Geräten, mobilen Geräten oder dem PC steuern. Je nach Disk oder Inhalt können einige in dieser Anleitung beschriebenen Funktionen nicht zur Verfügung stehen.

### Tasten auf der Fernbedienung für die Videowiedergabe



#### Tasten für die Wiedergabe

Während der Suche, Zeitlupe- oder Einzelbildwiedergabe wird der Ton nicht wiedergegeben.

- Um zur normalen Wiedergabegeschwindigkeit zurückzukehren, die **▶** Taste drücken.

<b>▶ Taste</b>	Startet die Wiedergabe.
<b>■ Taste</b>	Beendet die Wiedergabe.
<b>⏸ Taste</b>	Anhalten der Wiedergabe.
<b>Beschleunigte Wiedergabe</b>	Während der Wiedergabe die <b>⏪</b> oder <b>▶</b> Taste drücken. Jedes Mal, wenn Sie die <b>⏪</b> oder <b>▶</b> Taste drücken, ändert sich die Wiedergabegeschwindigkeit.
<b>Wiedergabe in Zeitlupe</b>	Drücken Sie im Pause-Modus die <b>▶</b> Taste. Jedes Mal, wenn Sie die <b>▶</b> Taste drücken, ändert sich die Wiedergabegeschwindigkeit.
<b>Einzelbildwiedergabe</b>	Drücken Sie im Pause-Modus die <b>⏸</b> Taste. Jedes Mal, wenn Sie die <b>⏸</b> drücken, wird ein neues Bild angezeigt.
<b>Springen</b>	Während der Wiedergabe die <b>⏪</b> oder <b>▶</b> Taste drücken. Jedes mal, wenn Sie die <b>⏪</b> oder <b>▶</b> Taste drücken, wird zum nächsten oder vorherigen Kapitel bzw. Datei gesprungen. <b>HINWEIS I</b> ▶ Wenn die <b>⏪</b> Taste nach Ablauf von drei Sekunden ab dem Start der Wiedergabe gedrückt wird, wird das aktuelle Kapitel oder die Datei vom Anfang wiedergegeben. Wenn jedoch die <b>⏪</b> Taste vor Ablauf der drei Sekunden ab Start der Wiedergabe gedrückt wird, wird das vorherige Kapitel oder die vorherige Datei wiedergegeben.











#### Bedienen des Disk Menüs, Titel Menüs, Popup Menüs und der Titelliste





<b>DISC MENU Taste</b>	Während der Wiedergabe diese Taste drücken, um das Disk Menü aufzurufen. <b>HINWEIS I</b> ▶ Einige Disks unterstützen diese Taste eventuell nicht.
<b>TITLE MENU Taste</b>	Während der Wiedergabe diese Taste drücken, um das Titel Menü aufzurufen. • Wenn Ihre Disk über eine Wiedergabeliste verfügt, drücken Sie die <b>GRÜN (B)</b> Taste, um zur Wiedergabeliste zu wechseln.
<b>POPUP MENU Taste</b>	Während der Wiedergabe diese Taste drücken, um das Popup Menü aufzurufen.

### Extras Menü verwenden

Drücken Sie während der Wiedergabe die **TOOLS** Taste.

<b>Vom Anfang wiedergeben</b>	Wählen, um zum Anfang des Films zurückzukehren und drücken Sie dann die <b>⏮</b> Taste.
<b>Scene Search</b>	Sie können die <b>Scene Search</b> Funktion bei der Wiedergabe verwenden, um einen Film von der gewünschten Szene anzuschauen oder zu starten. <b>HINWEIS I</b> ▶ Wenn die Index Informationen in der Datei beschädigt sind oder die Datei die Indexierung nicht unterstützt, kann die <b>Scene Search</b> Funktion nicht genutzt werden. ▶ Wenn Sie die <b>AllShare Play</b> Funktion nutzen, nachdem Sie über das Netzwerk eine Verbindung einem Computer hergestellt haben, wird <b>Scene Search</b> nicht unterstützt

<b>Titelsuche</b>	<p>Wenn sich mehr als ein Film auf der Disk oder dem Gerät befindet wählen, um einen anderen Titel zu starten.</p> <ol style="list-style-type: none"> <li>1. Wählen Sie Titelsuche und drücken Sie die  Taste.</li> <li>2. Wählen Sie mit Hilfe der  Tasten einen Titel aus und drücken Sie anschließend die  Taste.</li> </ol>
<b>Kapitelsuche</b>	<p>Dient zur Wiedergabe eines Kapitels Ihrer Wahl.</p> <ol style="list-style-type: none"> <li>1. Wählen Sie Kapitelsuche und drücken Sie die  Taste.</li> <li>2. Wählen Sie mit Hilfe der  Tasten ein Kapitel und drücken Sie anschließend die  Taste.</li> </ol>
<b>Zeitsuche</b>	<p>Wählen Sie diese Option, um den Film von einem bestimmten Zeitpunkt an wiederzugeben.</p> <ol style="list-style-type: none"> <li>1. Wählen Sie Zeitsuche und drücken Sie die  Taste.</li> <li>2. Geben Sie mit Hilfe der Nummertasten den Zeitpunkt ein, zu dem Sie wechseln möchten und drücken Sie dann die  Taste.</li> </ol> <p><b>  HINWEIS  </b></p> <ul style="list-style-type: none"> <li>▶ Sie können ebenfalls die  Tasten verwenden, um den Film vor- oder zurückzuspulen. Durch jedes Drücken der  Tasten wird der Film um eine Minute vor- oder zurückgespult.</li> </ul>
<b>Wiederholmod.</b>	<p>Mit dieser Option kann ein Titel, Kapitel oder ein bestimmter Abschnitt wiederholt werden.</p> <ul style="list-style-type: none"> <li>- <b>Aus</b> : Kehrt zur normalen Wiedergabe zurück.</li> <li>- <b>Titel</b> : Wählen Sie diese Einstellung, um einen gewählten Titel zu wiederholen.</li> <li>- <b>Kapitel</b> : Wählen Sie diese Einstellung, um ein bestimmtes Kapitel zu wiederholen.</li> <li>- <b>Wiederhol. A-B</b> : Wählen Sie diese Einstellung, um einen bestimmten Abschnitt zu wiederholen.</li> </ul>

<b>Wiederholmod.</b>	<ol style="list-style-type: none"> <li>1. Wählen Sie mit Hilfe der  Tasten Wiederhol. A-B, und drücken Sie anschließend die  Taste.</li> <li>2. Drücken Sie die  Taste, um den Punkt zu markieren, an dem die Wiederholung starten soll (A). Lassen Sie den Film laufen.</li> <li>3. Drücken Sie die  Taste, um den Punkt zu markieren, an dem die Wiederholung enden soll (B).</li> </ol> <p><b>  HINWEIS  </b></p> <ul style="list-style-type: none"> <li>▶ Der Punkt (B) muss mindestens 5 Sekunden hinter Punkt (A) liegen.</li> </ul>
<b>Vollbild</b>	<p>Mit dieser Option können Sie in den Vollbild Modus wechseln.</p>
<b>Bildmodus</b>	<p>Wählen Sie diese Einstellung, um den Bildmodus einzustellen.</p> <ul style="list-style-type: none"> <li>- <b>Dynamisch</b> : Erhöht die Schärfe und Helligkeit.</li> <li>- <b>Standard</b> : Wählen Sie diese Einstellung für die meisten Programme.</li> <li>- <b>Film</b> : Die beste Einstellung zum Ansehen von Filmen.</li> <li>- <b>Benutzer</b> : Ermöglicht die Einstellung der Schärfe und der Rauschunterdrückung.</li> </ul> <p><b>  HINWEIS  </b></p> <ul style="list-style-type: none"> <li>▶ Wenn Sie die BD Wise Funktion eingeschaltet haben, wird dieses Menü nicht angezeigt.</li> </ul>
<b>Audio</b>	<p>Wählen Sie diese Option, um die gewünschte Audiosprache einzustellen.</p>
<b>Untertitel</b>	<p>Wählen Sie diese Option, um die gewünschte Untertitelsprache einzustellen.</p> <ul style="list-style-type: none"> <li>- Sie können diese Funktion auch durch Drücken der <b>SUBTITLE</b> Taste auf der Fernbedienung auswählen.</li> </ul>
<b>Winkel</b>	<p>Wählen Sie diese Option, um eine Szene unter einem anderen Blickwinkel aus zu betrachten. Die Winkel Option zeigt die Anzahl der verfügbaren Winkel an. Wenn eine Blu-ray-Disk/DVD mehrere Blickwinkel einer bestimmten Szene enthält, können Sie den Blickwinkel ändern.</p>

<b>BONUSVIEW Video</b>	Wählen Sie diese Option, um den gewünschten Bonusview auszuwählen.
<b>BONUSVIEW Audio</b>	
<b>Zur Videoliste</b>	Wählen Sie diese Option, um zu der Liste der Videos auf dem eingelegten Medium zu wechseln.
<b>Information</b>	Wählen Sie diese Option, um Informationen der Videodatei anzuzeigen.

## | HINWEIS |

- ▶ Abhängig von der Disk oder dem Speichergerät kann das Extras Menü abweichen. Auf den Seiten 49-50 finden Sie weitere Optionen.
- ▶ Videodateien mit hohen Bitraten von 20 Mbps oder mehr beanspruchen das Gerät stark und können zu einer Unterbrechung der Wiedergabe führen.

## Steuern der Musikwiedergabe

Sie können die Wiedergabe von auf DVDs, USB-Geräten, mobilen Geräten oder dem PC gespeicherten Musiktiteln steuern.

## Tasten auf der Fernbedienung für die Musikwiedergabe

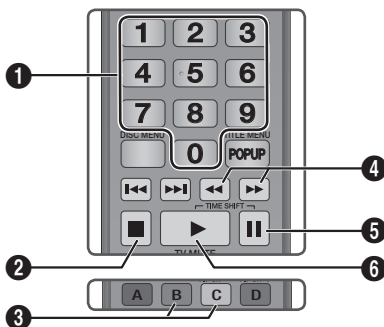

<b>1</b>	<b>ZAHL</b> Tasten : Drücken Sie die Nummer des Titels. Der ausgewählte Titel wird wiedergegeben.
<b>2</b>	<b>■</b> Taste : Stoppt die Wiedergabe eines Musiktitels.
<b>3</b>	<b>Überspringen</b> : Während der Wiedergabe die <b>GRÜN (B)</b> oder <b>GELB (C)</b> Taste drücken, um zur vorherigen oder nächsten Seite der Wiedergabeliste zu wechseln.

<b>4</b>	<b>Schnelle Wiedergabe (nur bei Audio CDs (CD-DA))</b> Während der Wiedergabe die <b>◀</b> oder <b>▶</b> Taste drücken. Jedes Mal, wenn Sie die <b>◀</b> oder <b>▶</b> Taste drücken, ändert sich die Wiedergabegeschwindigkeit.
<b>5</b>	<b>⏮</b> Taste : Unterbrechen eines Titels.
<b>6</b>	<b>▶</b> Taste : Wiedergabe des ausgewählten Musiktitels.

## Extras Menü verwenden

Drücken Sie während der Wiedergabe die **TOOLS** Taste.



<b>Ansicht</b>	Siehe Seiten 49~50.
<b>Ordneransicht</b>	Siehe Seiten 49~50.
<b>Titel</b>	Siehe Seiten 49~50.
<b>Interpret</b>	Siehe Seiten 49~50.
<b>Album</b>	Siehe Seiten 49~50.
<b>Genre</b>	Siehe Seiten 49~50.
<b>Auswahl wdg.</b>	Siehe Seiten 49~50.
<b>Zur Wiedergabeliste</b>	Siehe Seiten 49~50.
<b>Ripp.</b>	Die Ripping Funktion wandelt CD Audio in das mp3 Format um und speichert die umgewandelten Dateien auf einem an das Gerät angeschlossenes USB-Gerät. Siehe Ripping auf den Seiten 47~48.
<b>Information</b>	Wählen Sie diese Option, um sich Informationen, wie Dateigröße, Erstellungsdatum usw. anzeigen zu lassen.

## | HINWEIS |

- ▶ Abhängig von der Disk oder dem Speichergerät kann das Extras Menü abweichen. Auf den Seiten 49~50 finden Sie weitere Optionen.

## Wiederholen von Titeln auf einer Audio CD

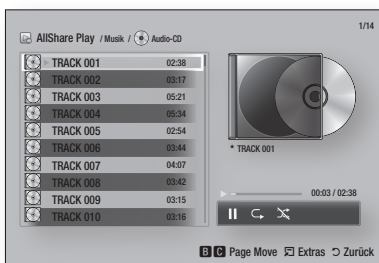

Sie können das Gerät so einstellen, dass die Titel auf einer Audio-CD (CD-DA/MP3) wiederholt werden.

1. Verwenden Sie während der Wiedergabe die ► Taste, um  in der unteren rechten Ecke des Bildschirms auszuwählen und drücken Sie anschließend die  Taste.
2. Wählen Sie mit Hilfe der ▲▼ Tasten den gewünschten Wiederholmodus - Aus, Ein Lied, oder Alles - und drücken Sie dann die  Taste.







## Wiedergabe der Titel auf einer Audio CD in zufälliger Reihenfolge

Sie können das Gerät so einstellen, dass die Titel auf einer Audio-CD (CD-DA/MP3) in zufälliger Reihenfolge wiedergegeben werden.

1. Verwenden Sie während der Wiedergabe die ► Taste, um  in der unteren rechten Ecke des Bildschirms auszuwählen und drücken Sie anschließend die  Taste.
2. Schalten Sie mit Hilfe der ▲▼ Tasten Zufallswiedergabe **Ein** oder **Aus**, und drücken Sie dann die  Taste.

## Wiedergabeliste für eine CD erstellen

1. Rufen Sie den Wiedergabebildschirm auf und drücken Sie die **TOOLS** Taste. Das Extras Menü wird angezeigt.
2. Wählen Sie mit Hilfe der ▲▼ Tasten **Auswahl wdg.**, und drücken Sie anschließend die  Taste. Der Auswahl wiedergeben Bildschirm erscheint.
3. Wählen Sie mit Hilfe der ▲▼ Tasten einen Titel aus und drücken Sie anschließend die  Taste. Auf der linken Seite des Titels erscheint eine Markierung.
4. Wiederholen Sie Schritt 3, um weitere Titel auszuwählen und zu markieren.

5. Um einen Titel aus der Liste zu entfernen, zum Titel gehen und die  Taste drücken. Die Markierung des Titels wird entfernt.
6. Nach Abschluss die ► Taste drücken, um **Wiederg.** auszuwählen und anschließend die  Taste drücken. Der Musikwiedergabe Bildschirm erscheint erneut, in dem nur die von Ihnen ausgewählten Titel aufgeführt werden. Die ausgewählten Titel werden automatisch wiedergegeben.





### HINWEIS |

- Sie können auf Audio CDs (CD-DA) eine Wiedergabeliste mit maximal 99 Titeln erstellen.
- Wenn Sie eine Wiedergabeliste erstellt haben, wird im Extras Menü Auswahl wdg durch Wdg.-L. bearb. ersetzt.
- Auf dem Auswahl wiedergeben Bildschirm können Sie ebenfalls Alles auswählen, Alle abwählen und Abbruch auswählen.

- Verwenden Sie Alles auswählen, um alle Titel auszuwählen. Dadurch wird die Auswahl einzelner Titel abgebrochen. Wenn Sie die **RETURN** Taste auf der Fernbedienung drücken oder die ► Taste wählen und anschließend die  Taste drücken, erscheinen alle Titel auf dem Musik Wiedergabe Bildschirm und das Gerät gibt alle Titel beginnend mit Titel 001 wieder.
- Verwenden Sie Alle abwählen, um alle Titel gleichzeitig abzuwählen. Wählen Sie anschließend einzelne Titel aus oder verwenden Sie die Alles auswählen, um alle Titel auszuwählen und drücken Sie dann die **RETURN** Taste auf der Fernbedienung oder wählen Sie die ► Taste und drücken Sie anschließend die  Taste. Wenn Sie nicht Alles auswählen oder einzelne Titel auswählen, wird die Wiedergabeliste nicht geändert.
- Abbruch bricht alle Änderungen, die Sie auf dem Auswahl Wiedergeben Bildschirm gemacht haben ab. Wenn Sie zum Wiedergabebildschirm zurückkehren, bleibt die Wiedergabeliste unverändert.

## Ripping

1. Schließen Sie ein USB-Gerät an den USB-Anschluss auf der Rückseite des Geräts an.
2. Rufen Sie den Wiedergabebildschirm auf und drücken Sie die **TOOLS** Taste. Das Extras Menü wird angezeigt.
3. Mit Hilfe der ▲▼ Tasten Ripp. auswählen, und die  Taste drücken. Der **Ripp.** Bildschirm wird angezeigt.
4. Wählen Sie mit Hilfe der ▲▼ Tasten einen Titel aus und drücken Sie anschließend die  Taste. Auf der linken Seite des Titels erscheint eine Markierung.
5. Wiederholen Sie Schritt 3, um weitere Titel auszuwählen und zu markieren.

6. Um einen Titel aus der Liste zu entfernen, zum Titel gehen und die  Taste drücken. Die Markierung des Titels wird entfernt.
7. Nach Abschluss die  Taste drücken, um Ripp. auszuwählen und anschließend die  Taste drücken. Das Ripp. Popup-Fenster erscheint.
8. Drücken Sie die  Taste, um mit dem Rip-Vorgang zu starten. Der Rippen Fortschrittsbalken erscheint.
9. Wenn das Rippen abgeschlossen ist, erscheint die Meldung "Kopieren abgeschlossen.". Drücken Sie die  Taste.
10. Drücken Sie die **RETURN** Taste, um zum Wiedergabebildschirm zurückzukehren.

#### | HINWEIS |

- ▶ Diese Funktion ist für DTS Audio CD nicht verfügbar.
- ▶ Diese Funktion wird eventuell von einigen Disks nicht unterstützt.
- ▶ Mit dieser Funktion wird in das .mp3 Format mit 192 kbps kodiert.

## AMG (All Media Guide) Funktion

Sie können die AMG Funktion verwenden, um die Informationen einer Audio CD (CD-DA) anzuzeigen.

1. Legen Sie eine Audio CD (CD-DA) ein. Wenn auf Ihrer CD Informationen enthalten sind, wird ein Popup-Fenster angezeigt.
2. Drücken Sie die  Taste. Die CD Informationen werden angezeigt und der erste Titel wird automatisch wiedergegeben.

#### | HINWEIS |

- ▶ Wenn das Gerät über ein Netzwerk angeschlossen ist, können die CD Informationen der Audio CD nicht empfangen werden.

## Anzeigen von Fotos

Sie können auf DVDs, USB-Geräten, mobilen Geräten oder dem PC gespeicherte Fotos anzeigen.

## Extras Menü verwenden

Drücken Sie während der Wiedergabe die **TOOLS** Taste.

<b>Zur Fotoliste</b>	Wählen Sie diese Option, um zu der Liste der Fotos auf dem eingelegten Medium zu wechseln.
<b>Diashow starten</b>	Startet die Diashow.

<b>Diashow-Geschw.</b>	Wählen Sie diese Option, um die Geschwindigkeit der Diashow einzustellen.
<b>Diashow-Effekt</b>	Wählen Sie diese Option, um die Spezialeffekte der Diashow einzustellen.
<b>Hintergrundmusik an</b>	Wählen Sie diese Option, um während der Diashow Musik zu hören.
<b>Einstellung der Hintergrundmusik</b>	Dient zur Einstellung der Hintergrundmusik Optionen.
<b>Bildmodus</b>	<p>Wählen Sie diese Option, um den Bildeinstellungen einzustellen.</p> <ul style="list-style-type: none"> <li>- <b>Dynamisch</b> : Wählen Sie diese Option, um die Schärfe zu erhöhen.</li> <li>- <b>Standard</b> : Diese Einstellung kann für die meisten Wiedergabeanwendungen verwendet werden.</li> <li>- <b>Film</b> : Dies ist die beste Einstellung zum Ansehen von Filmen.</li> <li>- <b>Benutzer</b> : Ermöglicht die Einstellung der Schärfe und der Rauschunterdrückung.</li> </ul> <p>  HINWEIS  </p> <ul style="list-style-type: none"> <li>▶ Wenn Sie die BD Wise Funktion eingeschaltet haben, wird dieses Menü nicht angezeigt.</li> </ul>
<b>Zoom</b>	Vergrößert das aktuelle Bild. (bis zu vierfache Vergrößerung.)
<b>Drehen</b>	Dreht das Bild. (Das Bild wird entweder im Uhrzeigersinn oder gegen den Uhrzeigersinn gedreht.)
<b>Auswahl wdg.</b>	Siehe Seiten 49~50.
<b>Anmelden/Logout</b>	Siehe Seiten 49~50.
<b>Information</b>	Zeigt die Bildinformationen an.

#### | HINWEIS |

- ▶ Abhängig von der Disk oder dem Speichergerät kann das Extras Menü abweichen. Eventuell werden nicht alle Optionen angezeigt.
- ▶ Um die Hintergrundmusik Funktion aktivieren zu können, muss sich die Bilddatei im gleichen Ordner befinden, wie die Musikdatei. Die Audioqualität kann durch die Bitrate der MP3-Datei, die Bildgröße und die Kodierungsmethode beeinträchtigt werden.
- ▶ Sie können den Untertitel und die PG-Grafik im Vollbildschirmmodus nicht vergrößern.















## Verwenden des Extras Menü, wenn eine Datei markiert ist

Wenn eine Datei markiert ist, die **TOOLS** Taste drücken.

<b>Ansicht</b>	Wählen Sie diese Option, um die Sortieroptionen einzustellen: Interpret, Genre, Monatlich, Spätestes Dat. usw. Die angezeigten Sortieroptionen hängen von der Art der der Speicherung und des Speichermediums ab.
<b>Ordneransicht</b>	Erscheint im Bildschirm der Ansicht Funktion. Wählen Sie diese Option, um die Ordner auf dem Speichergerät anzuzeigen.
<b>Titel</b>	Erscheint im Bildschirm der Ansicht Funktion. Wählen Sie diese Option, um alle Fotos oder Videos auf dem Speichergerät nach Titel zu sortieren.
<b>Interpret</b>	Erscheint im Bildschirm der Ansicht Funktion. Wählen Sie Interpreten aus und es werden alle Musiktitel auf dem Speichergerät nach Interpreten sortiert angezeigt.
<b>Album</b>	Erscheint im Bildschirm der Ansicht Funktion. Wählen Sie Album aus und es werden alle Musiktitel auf dem Speichergerät nach Alben sortiert angezeigt.
<b>Genre</b>	Erscheint im Bildschirm der Ansicht Funktion. Wählen Sie Genre aus und es werden alle Musiktitel auf dem Speichergerät nach Genres sortiert angezeigt.
<b>Spätestes Dat.</b>	Erscheint im Bildschirm der Ansicht Funktion. Nach Auswahl dieser Option werden alle Fotos oder Videos auf einem Speichergerät vom spätesten bis zum jüngsten Datum sortiert angezeigt.
<b>Frühestes Dat.</b>	Erscheint im Bildschirm der Ansicht Funktion. Nach Auswahl dieser Option werden alle Fotos oder Videos auf einem Speichergerät vom jüngsten bis zum spätesten Datum sortiert angezeigt.
<b>Monatlich</b>	Erscheint im Bildschirm der Ansicht Funktion. Wählen Sie diese Option, um alle Fotos oder Videos auf dem Speichergerät nach Erstellungsmonat sortiert anzuzeigen.

<b>Auswahl wdg.</b>	<p>Mit der Auswahl Wiedergabe Funktion können Sie bestimmte Musik-, Video- und Fotodateien für die Wiedergabe auswählen. Funktioniert grundsätzlich für alle Medien gleich. Das folgende Beispiel ist für Fotos angegeben.</p> <ol style="list-style-type: none"> <li>1. Verwenden Sie auf dem Auswahlbildschirm die ▲▼◀▶ Tasten, um ein Foto auszuwählen, das Sie anzeigen möchten und drücken Sie die <b>[G]</b> Taste. Auf der linken Seite des Fotos erscheint eine Markierung.</li> <li>2. Wiederholen Sie Schritt 1 für jedes Foto, das Sie anzeigen möchten.</li> <li>3. Um ein Foto abzuwählen, das Foto markieren und die <b>[G]</b> Taste drücken.</li> <li>4. Nach Abschluss die ◀▶ Tasten drücken, um <b>Wiederg.</b> auszuwählen und anschließend die <b>[G]</b> Taste drücken. Eine Diashow mit den ausgewählten Fotos wird gestartet.</li> <li>5. Um die Diashow zu unterbrechen, die <b>[G]</b> Taste einmal drücken. Um die Diashow fortzusetzen, die <b>[G]</b> Taste erneut drücken.</li> <li>6. Um die Diashow anzuhalten, die <b>RETURN</b> Taste drücken.</li> </ol> <p><b>  HINWEIS  </b></p> <ul style="list-style-type: none"> <li>▶ Nachdem die Diashow gestartet wurde, kann die Diashow durch Drücken der <b>TOOLS</b> Taste die Diashow gesteuert und das Diashow Menü angezeigt werden. Siehe „Verwenden des Extra Menüs“ auf Seite 48.</li> </ul>
<b>Senden</b>	<p>Wählen Sie Senden, um die ausgewählten Dateien auf Picasa, Facebook, SugarSync oder Family Story hochzuladen.</p> <p>Um Senden nutzen zu können, müssen Sie ein Konto auf der Online Seite einrichten sich anschließend mit der Anmelden Funktion anmelden.</p>

<p><b>Senden</b></p>	<ol style="list-style-type: none"> <li>1. Wählen Sie mit Hilfe der ▲▼◀▶ Tasten eine Datei aus und drücken Sie anschließend die  Taste.</li> <li>2. Wiederholen Sie diese Schritte für jede Datei, die Sie hochladen möchten.</li> </ol> <p><b>  HINWEIS  </b></p> <ul style="list-style-type: none"> <li>▶ Sie können ebenfalls <b>Alle wählen</b> auf der Rechten Seite verwenden und die  Taste drücken, um alle Titel auszuwählen.</li> </ul> <ol style="list-style-type: none"> <li>3. Wählen Sie <b>Senden</b> auf der rechten Seite und drücken Sie anschließend die  Taste.</li> <li>4. Wählen Sie mit Hilfe der ▲▼ Tasten die Online Seite, auf die Sie die Dateien oder Titel hochladen möchten und drücken Sie anschließend die  Taste.</li> </ol>
<p><b>Anmelden / Logout</b></p>	<p>Mit der Login/Out-An-/Abmelden Funktion können Sie sich an Ihrem Samsung Online Konto anmelden.</p>
<p><b>Zu W.-Li. hinz.</b></p>	<p>Wählen Sie diese Option, um eine Wiedergabeliste zu erstellen oder um Dateien oder Titel zu einer Wiedergabeliste hinzuzufügen.</p> <ol style="list-style-type: none"> <li>1. Markieren Sie mit Hilfe der ▲▼◀▶ Tasten einen Titel oder eine Datei und drücken Sie anschließend die  Taste.</li> <li>2. Wiederholen Sie diese Schritte für jede Datei oder jeden Titel, den Sie hochladen möchten.</li> <li>3. Wählen Sie <b>Hinzuf.</b> auf der rechten Seite und drücken Sie anschließend die  Taste.</li> <li>4. Führen Sie in dem angezeigten Fenster eine der folgenden Aktionen durch:             <ul style="list-style-type: none"> <li>• Wählen Sie die Wiedergabeliste aus, zu der Sie die Titel oder Dateien hinzufügen möchten und drücken Sie die  Taste.</li> <li>• Wählen <b>Neu erst.</b> und drücken Sie die  Taste. In dem erscheinenden Tastatur Popup-Fenster einen Namen für die neue Wiedergabeliste eingeben. Mit Hilfe der Nummertasten auf der Fernbedienung die Nummern eingeben. Geben Sie die Buchstaben mit Hilfe der ▲▼◀▶ Tasten ein und drücken Sie anschließend die  Taste. Wenn die Eingabe abgeschlossen ist, <b>Fertig</b> am unteren Bildschirmrand auswählen und anschließend die  Taste drücken.</li> </ul> </li> </ol>

<p><b>Entfernen (Wiedergabeliste)</b></p>	<p>Je nachdem welchen Bildschirm Sie gerade betrachten, Löschen auswählen, um eine Datei von einem beschreibbaren Medium (wie einem USB-Gerät) oder eine Wiedergabeliste zu löschen.</p>
<p><b>Wdg.-L. bearb.</b></p>	<p>Wählen Sie Wdg.-L. bearb. um Dateien oder Titel aus einer bestehenden Wiedergabeliste zu löschen. Das Speichermedium mit der Wiedergabeliste muss in den Player eingelegt oder an diesen angeschlossen sein.</p> <ol style="list-style-type: none"> <li>1. Wählen Sie mit Hilfe der ▲▼◀▶ Tasten eine Datei aus und drücken Sie anschließend die  Taste.</li> <li>2. Wiederholen Sie diese Schritte für jede Datei, die Sie löschen möchten.</li> </ol> <p><b>  HINWEIS  </b></p> <ul style="list-style-type: none"> <li>▶ Sie können ebenfalls Alles auswählen auf der Rechten Seite verwenden und die  Taste drücken, um alle Titel auszuwählen.</li> </ul> <ol style="list-style-type: none"> <li>3. Auf der rechten Seite <b>Entfernen</b> auswählen und anschließend die  Taste drücken.</li> </ol>
<p><b>Gruppe abspielen</b></p>	<p>Nachdem Sie nach Interpret, Genre, Album, Titel, Spätestes Dat., Frühestes Dat. oder Monatlich sortiert haben, wählen Sie eine Gruppe aus den Suchergebnissen aus (z. B. alle im August aufgenommenen Bilder) und wählen Sie anschließend Gruppe abspielen, um nur die Dateien aus dieser Gruppe wiederzugeben.</p>
<p><b>Zur Wiedergabeliste</b></p>	<p>Wählen Sie diese Option, um zum Wiedergabeliste Bereich auf dem AllShare Hauptbildschirm zu wechseln.</p>
<p><b>Kodierung</b></p>	<p>Die Kodierung ändert sich je nach Sprache oder Region und hat Einfluss darauf, wie der Player Dateien und Titel sortiert und anordnet, bzw. das Datum anzeigt. Wählen Sie Kodierung, um die Kodierung an Ihre Sprache oder Region anzupassen.</p>
<p><b>Information</b></p>	<p>Zeigt die Informationen über die Mediendatei und den Inhalt an.</p>

**| HINWEIS |**

- ▶ Abhängig von der Disk oder dem Speichergerät kann das Extras Menü abweichen. Eventuell werden nicht alle Optionen angezeigt.

## Wiedergabe von Fernsehprogrammen

Nachdem die Sendereinstellung abgeschlossen ist, können Sie sich Fernsehprogramme ansehen.

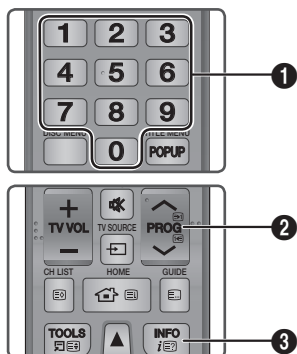

1	<b>NUMMER</b> Tasten : Um direkt zu einem Fernsehsender zu wechseln, geben Sie die Nummer des gewünschten Senders ein.
2	<b>PROG</b> Tasten : Drücken Sie diese Taste, um zwischen den Sendern umzuschalten.
3	<b>INFO</b> Tasten : Drücken Sie diese Taste, um ausführliche Informationen über den gewählten Sender anzuzeigen.

### I HINWEIS I

- ▶ Wenn Sie einen Fernsehsender anschauen möchten, während Sie über AllShare eine Blu-ray-Disk/DVD/CD oder Internet Inhalte über Smart Hub wiedergeben, müssen Sie die **EXIT** Taste auf der Fernbedienung bedienen. Mit der **EXIT** Taste können Sie ebenfalls Fernsehsender direkt auf dem Menübildschirm ansehen.

## Extras Menü verwenden

Drücken Sie die **TOOLS** Taste, während Sie ein Fernsehprogramm ansehen.

<b>3D-Perspektive</b>	Wählen Sie diese Option, um die 3D-Perspektive einzustellen. I HINWEIS I ▶ Dieses Menü kann angezeigt werden, wenn Sie 2D Inhalte in 3D Inhalte umwandeln.
<b>3D-Tiefe</b>	Wählen Sie diese Option um die 3D Tiefe bei der Umwandlung von 2D nach 3D einzustellen. I HINWEIS I ▶ Dieses Menü kann angezeigt werden, wenn Sie 2D Inhalte in 3D Inhalte umwandeln.

<b>Bildmodus</b>	Wählen Sie diese Einstellung, um den Bildmodus einzustellen. - <b>Dynamisch</b> : Wählen Sie diese Einstellung, um die Schärfe zu erhöhen. - <b>Standard</b> : Wählen Sie diese Einstellung für die meisten Programme. - <b>Film</b> : Dies ist die beste Einstellung zum Ansehen von Filmen. - <b>Benutzer</b> : Ermöglicht die Einstellung der Schärfe und der Rauschunterdrückung. I HINWEIS I ▶ Dieses Menü kann nicht angezeigt werden, wenn die BD Wise Funktion verwendet wird.
<b>Wiedergabesprache</b>	Wählen Sie diese Option, um die gewünschte Wiedergabesprache einzustellen.
<b>Dual I II</b>	Wählen Sie diese Option, um den gewünschten Ton einzustellen.
<b>Aktuellen Sender sperren</b>	Sie können einen Fernsehkanal durch die Festlegung einer PIN Nummer sperren. I HINWEIS I ▶ Dieses Menü kann angezeigt werden, wenn das Land auf Niederlande eingestellt ist und ein Kabelsignal empfangen wird.
<b>TV-Empf.</b>	Wählen Sie diese Option, um das Signal zu wechseln.
<b>Favorit. bearb.</b>	Wählen Sie diese Einstellung, um die Favoriten zu bearbeiten.
<b>Signalinformation</b>	Wählen Sie diese Einstellung, um die Signalinformationen zu prüfen.
<b>PIP</b>	Wählen Sie diese Einstellung, um einen PIP Bildschirm anzuzeigen. - <b>PIP</b> : Wenn Sie diese Funktion auf <b>Ein</b> setzen, können Sie die PIP Funktion nutzen. - <b>TV-Empf.</b> : Wählen Sie diese Option, um das Sendersignal zu wechseln. - <b>Sender</b> : Wählen Sie diese Option, um zwischen den Kanälen umzuschalten. - <b>Größe</b> : Wählen Sie diese Option, um die Größe des PIP Bildschirms einzustellen. - <b>Position</b> : Wählen Sie diese Option, um die Position des PIP Bildschirms einzustellen. - <b>Ton wählen</b> : Wählen Sie, ob Sie den Ton von der Haupt- oder Nebenquelle hören möchten.
<b>Audio f. Sehgesch.</b>	Wählen Sie diese Einstellung, um eine verbale Beschreibung für den Hauptton hinzuzufügen.
<b>Untertitel</b>	Wählen Sie diese Option, um die gewünschten Untertitel einzustellen.

# DTV Funktionen

## PIP (Picture-In-Picture) Funktion verwenden

Sie können einen anderen Fernsehkanal gleichzeitig mit dem gerade angesehenen Fernsehkanal anschauen.

1. Wenn Sie einen Fernsehsender ansehen, drücken Sie die **PIP** Taste auf der Fernbedienung. Der PIP Bildschirm wird angezeigt.
2. Wenn Sie den PIP Bildschirm wieder ausblenden möchten, müssen Sie die **PIP** Taste erneut drücken.
3. In dem Extras Menü können verschiedene Einstellungen für die PIP Funktion vorgenommen werden. (Siehe Seite 51)

### HINWEIS I

- ▶ Die PIP Funktion wird nicht unterstützt, wenn es sich bei dem Haupt- und Nebenskanal um Pay TV Kanäle handelt.
- ▶ Während der Aufnahme wird PIP nicht unterstützt.
- ▶ PIP und der 3D Effekt können nicht gleichzeitig eingeschaltet sein.
- ▶ PIP und der SMART VIEW können nicht gleichzeitig eingeschaltet sein.

### Im PIP Modus wiedergebare Kanäle

Hauptanzeige	Nebenanzeige	
Live View für gebührenfreien Sender	Live View für gebührenfreien Sender	Verfügbar
Live View für gebührenfreien Sender	Live View für verschlüsselten Sender	Verfügbar*
Live View für verschlüsselten Sender	Live View für gebührenfreien Sender	Verfügbar**
Live View für verschlüsselten Sender	Live View für verschlüsselten Sender	Nicht verfügbar

- In Bezug auf \*, wenn der verschlüsselte Kanal auf dem Nebensbildschirm angezeigt wird, wird \*\* deaktiviert (Den PIP Modus aus und wieder einschalten. Anschließend wird \*\* unterstützt.)
- In Bezug auf \*\*, wenn der verschlüsselte Kanal auf dem Hauptbildschirm angezeigt wird, wird \* deaktiviert (Den PIP Modus aus und wieder einschalten. Anschließend wird \* unterstützt.)

## Kanäle bearbeiten

### Kanalliste

1. Drücken Sie die **CH LIST** Taste auf der Fernbedienung, um alle gefundenen Kanäle anzuzeigen. Die Kanalliste wird angezeigt.

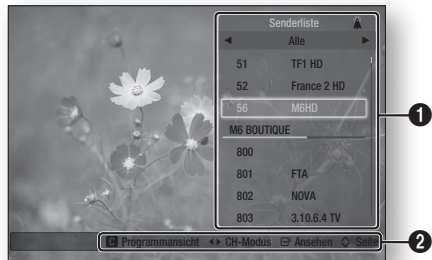

1. Zeigt die gespeicherten Sender an.  
 Navigationshilfe : Zeigt die zur Verfügung stehenden Tasten auf der Fernbedienung an.
  - **GELB (C)** : Zeigt Programminformationen an.
2.
  - **◀▶** : Zeigt den Sendermodus entsprechend dem Sendertyp an.
  - **[C]** : Zeigt den ausgewählten Sender an.
  - **▲▼** : Wechselt zur nächsten oder vorherigen Seite.

2. Wählen Sie den gewünschten Sender und drücken Sie anschließend die **[C]** Taste. Die ausgewählte Sender wird angezeigt.

### HINWEIS I

- ▶ Wenn die Kanalliste angezeigt wird, die **INFO** Taste drücken. Sie können den ausgewählten Kanal ansehen oder aufnehmen.

## Sender Bildschirm

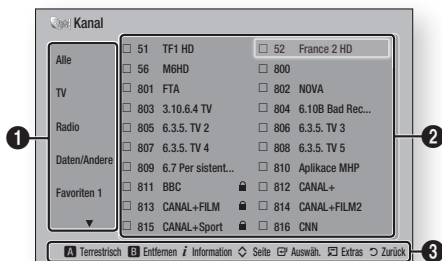

Hier können Sie die gespeicherten Sender verwalten.

1. Wählen Sie auf dem Home Bildschirm **Kanal**, und drücken Sie die  Taste.



1	Zeigt die Kanalliste entsprechend dem Sendertyp an.
2	Zeigt die gespeicherten Sender an.
3	<p>Navigationshilfe : Zeigt die zur Verfügung stehenden Tasten auf der Fernbedienung an.</p> <ul style="list-style-type: none"> <li>• <b>ROT (A)</b> : Auswahl von Terrestrisch oder Kabel.</li> <li>• <b>GRÜN (B)</b> : Löscht den ausgewählten Kanal.</li> <li>• <b>INFO</b> Taste : Zeigt Programminformationen an.</li> <li>•  : Wechselt zur nächsten oder vorherigen Seite.</li> <li>•  : Wählt den gewünschten Sender aus.</li> <li>• <b>TOOLS</b> Taste : Zeigt das Extras Menü an.</li> <li>• <b>RETURN</b> Taste : Rückkehr zum vorherigen Menü.</li> </ul>

## Kanalmarkierungen

Symbole	Bedeutung
	Kanal ist als Favorit eingestellt.
	Kanal ist gesperrt.

## Extras Menü verwenden

Wenn der Kanal angezeigt wird, die **TOOLS** Taste drücken.

<b>Favorit. bearb.</b>	Verwenden Sie diese Funktion, um den gewünschten Kanal zu den Favoriten hinzuzufügen.
<b>Sperre/ Freigabe</b>	Verwenden Sie diese Funktion, um Sender zu sperren oder freizugeben.
<b>Kanalnr. bearbeiten</b>	Mit dieser Option können Sie Kanalnummern bearbeiten. Wenn dieses Menü nicht erscheint, wählen Sie <b>Kanal</b> auf dem Home Bildschirm und anschließend <b>Kanalnr. bearbeiten</b> . Stellen Sie diese Menüoption auf <b>Aktivieren</b> .
<b>Sortieren</b>	Wählen Sie diese Option, um die Kanäle zu sortieren.
<b>Senderinfo</b>	Wählen Sie diese Funktion, um die Kanalinformationen des gewählten oder markierten Kanals zu prüfen.
<b>Entfernen</b>	Wählen Sie diese Option, um einen Kanal zu löschen.
<b>Alle wählen</b>	Wählen Sie diese Option, um alle Kanäle auszuwählen.
<b>Alle abwählen</b>	Wählen Sie diese Option, um alle Kanäle abzuwählen.

## Aufrufen des Programmführer Bildschirms

Die EPG (Electronic Programme Guide) Informationen werden von den Sendern zur Verfügung gestellt. Mit Hilfe der von den Sendern bereitgestellten Programmübersicht können Sie im Voraus Programme, die Sie sehen wollen, einstellen. Zu der festgelegten Zeit wird automatisch auf diesen Sender umgeschaltet. Die Sendereinträge können je nach nach Senderstatus leer oder nicht mehr aktuell sein.

# DTV Funktionen

- Drücken Sie die **GUIDE** Taste.  
Der TV-Programm Bildschirm wird angezeigt.

## • Programmführer Bildschirm

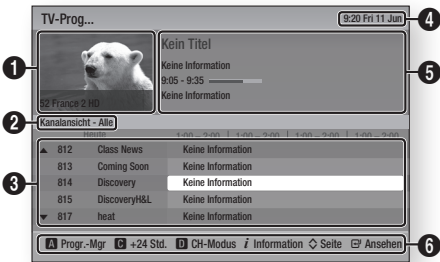

1	Zeigt das Bild des Kanals an.
2	Zeigt den Anzeige Modus an.
3	Zeigt die gespeicherten Sender an.
4	Zeigt die aktuelle Uhrzeit und das Datum an.
5	Zeigt die Kanalinformationen an.

**Navigationshilfe** : Zeigt die zur Verfügung stehenden Tasten auf der Fernbedienung an.

- **ROT (A)** : Ruft den Programmführer auf
- **GELB (C)** : Gibt den Kanal von jetzt an für 24 Stunden wieder.

Wenn Sie die **GELBE (C)** Taste drücken, wird die **GRÜNE (B)** Taste angezeigt. Drücken, um die Kanalliste von vor 24 Stunden anzuzeigen.

- **BLAU (D)** : Dient zum Umschalten der Kanalanzeige.
- **INFO** Taste : Zeigt Programminformationen an.
- **◊** : Wechselt zur vorherigen oder nächsten Seite.
- **☑** Taste

- Wenn Sie ein Programm auswählen, das gerade gesendet wird, können Sie den gewählten Kanal im Vollbild Modus anzeigen.

- Wenn Sie ein Programm auswählen, das in Zukunft gesendet werden soll, können Sie die Timer Wiedergabe oder Timer Aufnahme einstellen. Drücken Sie die **◀▶** Taste, um Timer Wiedergabe oder Timer Aufnahme auszuwählen und drücken Sie erneut die **☑** Taste. Das Timer Symbol wird auf dem Programmführer Bildschirm angezeigt.

## Zeitplan-Manager

Mit Hilfe dieses Menüs können Sie die gewünschten Fernsehprogramme reservieren.

Stellen Sie sicher, dass vor Benutzung dieser Funktion die Uhr richtig eingestellt werden muss. (Siehe Seite 27)

- Auf dem Home Bildschirm **Zeitplan-Manager** auswählen und anschließend die **☑** Taste drücken.
- Drücken Sie die **ROTE (A)** Taste.
- Wählen Sie **Wiedergabe programmieren** oder **Aufnahme programmieren**, und drücken Sie anschließend die **☑** Taste.
- Füllen Sie die erforderlichen Felder aus und drücken Sie anschließend die **☑** Taste.

### ! HINWEIS !

- ▶ In der Programmführer Ansicht werden die Zeitpläne für die Timer Wiedergabe und die Timer Aufnahme nicht angezeigt.

## Teletext Dienst verwenden

Wenn der DTV Sender Teletext unterstützt, können Sie den Teletext Dienst nutzen. Damit die Teletext Informationen richtig angezeigt werden, muss der Sendeempfang stabil sein. Ansonsten können Informationen fehlen oder einige Seiten werden eventuell nicht angezeigt.

- Drücken Sie die **TTX/MIX** Taste, während sie sich ein Fernsehprogramm ansehen.
- Durch wiederholtes Drücken der **TTX/MIX** Taste können Sie den Teletext Modus ändern oder verlassen.

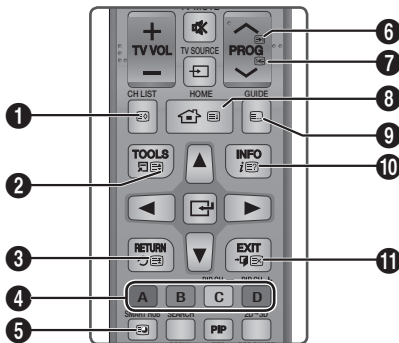

1	 : Speichert die Teletextseiten.
2	 : Zeigt den Teletext in der oberen Bildschirmhälfte in doppelter Größe an. Zum Verschieben des Textes in die untere Bildschirmhälfte, die Taste erneut drücken. Um zur normalen Anzeige zu wechseln, die Taste erneut drücken.
3	 : Hält die Anzeige der aktuellen Seite fest, falls mehrere Unterseiten vorhanden sind, die automatisch folgen. Um die Einstellung aufzuheben, die Taste erneut drücken.
4	Farbige Tasten (Rot, Grün, Gelb, Blau) : Wenn von der Sendeanstalt das FASTEXT System genutzt wird, werden die verschiedenen Themen auf einer Teletext Seite farbig angezeigt und können durch Drücken der farbigen Tasten ausgewählt werden. Drücken sie die Taste mit der Farbe des gewünschten Themas. Eine neue Seite mit Farbcodes wird angezeigt. Die Positionen können auf die gleiche Art und Weise ausgewählt werden. Um die vorherige oder nächste Seite anzuzeigen, die entsprechende Farbtaste drücken.
5	 : Zeigt die verfügbare Unterseite an.
6	 : Zeigt die nächsten Teletext Seite an.
7	 : Zeigt die vorherige Teletext Seite an.
8	 : Zeigt die Seite mit dem Index (Inhalt) an.
9	 : Stellt den Teletext Modus ein (LIST/FLOF). Wenn die Taste im LIST Modus gedrückt wird, wird in den Speichermodus umgeschaltet. In diesem Modus können Sie Teletext Seiten mit Hilfe der Taste 8 (Speichern) in einer Liste abspeichern.
10	 : Zeigt den ausgeblendeten Text an (z. B. Quiz Antworten) Um den normalen Bildschirm wieder anzuzeigen, die Taste erneut drücken.
11	 : Verkleinert den Teletext, sodass er sich mit der aktuellen Sendung überschneidet.

## Typische Teletext Seite

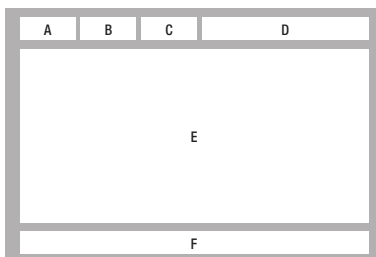

Bereich	Inhalt
A	Nummer der gewählten Seite.
B	Identifizierung des Senders
C	Aktuelle Seitennummer oder Suchanzeige.
D	Datum und Uhrzeit.
E	Text.
F	Status Informationen FASTEXT Informationen.

### I HINWEIS I

- Die Teletext Steuerung TTX/MIX steht nur Verfügung, wenn der DTV Sender das Teletext Signal unterstützt.

# Fortgeschrittene Funktionen

## Aufnahme

### Vor der Aufnahme

- Prüfen Sie bitte das zu verwendende Aufnahmegerät und den auf dem Aufnahmegerät zur Verfügung stehenden Speicherplatz. (Schlage Sie bitte unter "Speichergerätemanager" auf Seite 28 nach.)
- Für die Aufnahme ist wenigstens 100 MB freier Speicherplatz erforderlich.
- Die Aufnahme wird beendet, wenn weniger als 50 MB freier Speicherplatz zur Verfügung steht.

### Prüfen des verfügbaren Speicherplatzes

Wenn Sie den für die Aufnahme verfügbaren Speicherplatz prüfen möchten, wählen Sie bitte auf dem Home Bildschirm AllShare Play > TV-Aufzeichnung > HDD aus. Markieren Sie **HDD**, und drücken Sie anschließend die **INFO** Taste auf der Fernbedienung.

#### I HINWEIS I

- ▶ Bemerkungen zur Festplattenkapazität
  - Vom Gerät wird eine gewisse Menge an Speicherplatz der Festplatte, wie unten beschrieben, für Ausführung von Funktionen reserviert und dieser Speicherplatz steht nicht für Aufnahmen zur Verfügung.
    - \* Timeshift : 22 GB
    - \* Für Ausführung von Funktionen : 5 GB
  - Die auf dem Bildschirmmenü angezeigte Kapazität ist die ungefähre für Aufnahmen zur Verfügung stehende Speicherkapazität und entspricht der Kapazität im Auslieferungszustand.

Modellbezeichnung	Daten des Festplattenherstellers	Verfügbare Größe
BD-E8900	1 TB	904 GB
BD-E8500	500 GB	438 GB
BD-E8300	320 GB	270 GB

#### ▶ Anzeigen des Festplattenspeicherplatzes

- Die Speicherkapazität der Festplatte wurde vom Hersteller derart berechnet, dass 1 kB = 1.000 Bytes gesetzt wurde. Das Betriebssystem des Geräts hingegen berechnet die Festplattenkapazität mit dem Ansatz, dass 1 kB = 1.024 Bytes entsprechen. Aus diesem Grund beträgt die erkannte Kapazität dieses Geräts ca. 93% des vom Festplattenhersteller angegebenen Werts. Beispiel: Bei einer 1 TB (1.000 GB) Festplatte erkennt das Gerät 931,3 GB.

#### I ACHTUNG I

- ▶ Es wird empfohlen, die mit dem Gerät aufgezeichneten oder bearbeiteten Dateien nur für private Zwecke zu benutzen.

### Aufnahme des gerade wiedergegebenen Senders

1. Drücken Sie die **PROG** Taste oder die Nummerntasten, um den aufzunehmenden Sender zu wählen.
2. Drücken Sie die **REC** Taste.
3. Wenn Sie die Aufnahmelänge einstellen möchten, die **⏮** Taste drücken.
4. Stellen Sie die gewünschte Aufnahmedauer ein und drücken Sie anschließend die **⏮** Taste

### Unterbrechen der Aufnahme

1. Drücken Sie die **REC PAUSE** Taste, um eine laufende Aufnahme zu unterbrechen.
2. Drücken Sie die **REC** Taste, um mit der Aufnahme fortzufahren.

### Beenden der Aufnahme

Drücken Sie die **⏻** Taste, um eine laufende Aufnahme zu beenden.

### Steuern der Wiedergabe während der Aufnahme

Während der Aufnahme eines Fernsehprogramms können Sie mit Hilfe der Timeshift Funktion Szenen suchen oder zum Anfang der Aufnahme zurückkehren, ohne dass die Aufnahme beeinflusst wird. Für weitere Informationen über die Timeshift Funktion bitte unter Timeshift Funktion nachschlagen. (Siehe Seiten 58-59)



-  Tasten : Suchen der gewünschten Szene.  
Jedes Mal, wenn diese Taste gedrückt wird, ändert sich die Wiedergabegeschwindigkeit.  
 ►► 1 → ►► 2 → ►► 3 →  
 ►► 4 → ►► 5 → ►► 6 → ►► 7  
 ◄◄ 1 → ◄◄ 2 → ◄◄ 3 →  
 ◄◄ 4 → ◄◄ 5 → ◄◄ 6 → ◄◄ 7
-  Taste : Springt zum Anfang der Aufnahme.
-  Taste : Springt an das Ende der Aufnahme, zu der gerade gesendeten Szene.
-  Taste : Springt von der aktuellen Position um 10 Sekunden nach hinten.
-  Taste : Springt von der aktuellen Position um 10 Sekunden nach vorne.
-  Taste : Hält die Szene an, während die Aufnahme weiterläuft.
-  Taste : Wenn Sie sich eine bereits gesendete Szene ansehen, springt die Wiedergabe zu der mit der gerade gesendeten Szene. Wenn Sie die gerade gesendete Szene ansehen, wird die Aufnahme gestoppt.

### Ansehen anderer Kanäle während der Aufnahme

Während der Aufnahme eines Fernsehprogramms können ebenfalls andere Sender angeschaut werden. Drücken Sie während der Aufnahme die **PROG** Taste oder die Nummerntasten, um zu dem Sender zu schalten, den Sie sich ansehen möchten.

#### | HINWEIS |

- ▶ Während der Aufnahme eines gebührenfreien Senders können Sie sich einen anderen gebührenfreien oder einen verschlüsselten Sender ansehen. Wenn Sie einen verschlüsselten Sender aufzeichnen, können Sie sich nur gebührenfreie Sender ansehen.
- ▶ Während der Aufnahme wird DUAL VIEW nicht unterstützt.
- ▶ Aufnahmedateien mit weniger als 10 Sekunden Länge werden nicht gespeichert.

## Gleichzeitige Aufnahme

### Gleichzeitige Aufnahme von 7wei Fernsehsendern

1. Wechseln Sie während der Aufnahme einer Fernsendung zum zweiten Kanal, den Sie aufzeichnen möchten.
2. Drücken Sie die **REC** Taste. Die Aufnahme wird gestartet.

#### | HINWEIS |

- ▶ Die gleichzeitige Aufnahme von Pay-per-View Kanälen wird nicht unterstützt.

### Anschauen verschiedener, nicht aufgezeichneter Fernsehkanäle

Sie können sogar einen anderen Kanal ansehen, während Sie zwei Fernsehsendungen gleichzeitig aufzeichnen.

1. Drücken Sie die **CH LIST** Taste, um zu prüfen, welchen Sender Sie ansehen können. Die weiß gekennzeichneten Fernsehsender in der Kanalliste können angesehen werden,
2. Drücken Sie die  Taste, um den möglichen Fernsehsender anzusehen. Um einen nicht in weiß gekennzeichneten Sender ansehen zu können, müssen Sie wenigstens eine laufende Aufnahme beenden.

## Beenden der Aufnahme

- ❑ **Wenn Sie einen aufgezeichneten Fernsehsender ansehen**  
Drücken Sie die  Taste.
- ❑ **Wenn Sie einen nicht aufgezeichneten Fernsehsender ansehen**

Wählen Sie den Fernsehsender, dessen Aufnahme gestoppt werden soll und drücken Sie die  Taste.

## Gleichzeitiger Betrieb

Während der Aufnahme können eine Disk wiedergeben oder andere Funktionen nutzen.

1. Drücken Sie die **HOME** Taste und wählen Sie anschließend die Smart Hub oder AllShare Funktion. Auf das Einstellungen Menü kann jedoch erst dann zugegriffen werden, nachdem die Aufnahme beendet wurde.

# Fortgeschrittene Funktionen

## Timeshift Funktion

Sie können eine Fernsehsendung unterbrechen oder das Programm an der Stelle fortsetzen, an der Sie die Timeshift Funktion eingeschaltet haben.

### Starten der Timeshift Funktion mit der WIEDERGABE Taste

1. Wenn Sie sich ein Fernsehprogramm ansehen, die **▶** Taste drücken.
2. Die Timeshift Funktion wird gestartet und der Timeshift Balken wird angezeigt. Die gerade übertragene Sendung wird auf der linken Seite des Timeshift Balkens angezeigt

### Starten der Timeshift Funktion mit der PAUSE Taste

1. Wenn Sie sich ein Fernsehprogramm ansehen, die **⏸** Taste drücken.
2. Das Bild des Fernsehprogramms wird angehalten und anschließend der Timeshift Balken angezeigt. **⏸** Pause wird auf der linken Seite des Timeshift Balkens angezeigt

## Timeshift Informationen

Sie können sich die aktuellen Informationen der Timeshift Funktion anzuzeigen lassen.

1. Drücken Sie bei eingeschalteter Timeshift Funktion die **⏮** Taste auf Ihrer Fernbedienung.
2. Der Timeshift Balken erscheint.

### HINWEIS |

- ▶ Die Timeshift Einstellungen werden beibehalten, auch wenn Sie während des Timeshift Betriebs auf einen anderen Sender umschalten. In diesem Fall wird Timeshift des vorherigen Senders von der Verlauf Funktion gespeichert. (Timeshift des vorherigen Senders ist weiterhin verfügbar)
- ▶ Wenn Timeshift über die Wiedergabe oder Pause Taste gestartet wird, wird Timeshift beibehalten, bis die Stopp Taste gedrückt wird. Wenn der Timeshift Betrieb nicht verfügbar wird (durch Umschalten zu einer anderen Anwendung einem analogen Sender oder Ändern der Eingangsquelle), hält Timeshift ohne Mitteilung an und wird automatisch fortgesetzt, sobald die Quelle auf Digitalfernsehen umgeschaltet wird.
  - Die Verlauf Funktion wird nur bei Aufnahmen unterstützt, bei denen zwischen digitalen Fernsehsendern umgeschaltet wird.
  - Wenn auf einen analogen Sender umgeschaltet wird, wird Verlauf und Timeshift automatisch gestoppt.

- Timeshift wird automatisch gestoppt, wenn ein anderes Menü aus dem Home Menü ausgewählt wird. (Die laufenden Timeshift und Verlauf Funktionen werden gestoppt.)
  - Wenn zu einem digitalen Fernsehsender zurückgekehrt wird, wird Timeshift automatisch fortgesetzt, wenn auf keinen anderen Menüpunkt des Home Menüs zugegriffen wurde.
- ▶ Für die Timeshift Funktion werden 22 GB auf der internen Festplatte reserviert.

### • Timeshift Bildschirm

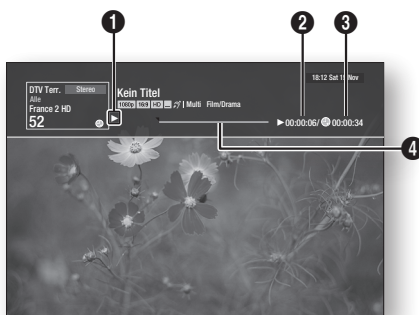

1	<b>Modus Anzeige</b> : Zeigt den aktuellen Status der Timeshift Funktion an.
2	Zeigt den aktuellen Zeitpunkt der Wiedergabe an.
3	Zeigt die Länge der von der Timeshift Funktion aufgezeichneten Aufnahme an.
4	Zeigt den Fortschrittsbalken an.

### Tasten zur Steuerung der Wiedergabe bei eingeschalteter Timeshift Funktion

1. **⏮** Tasten : Suchen der gewünschten Szene. Jedes Mal, wenn diese Taste gedrückt wird, ändert sich die Wiedergabegeschwindigkeit.  
▶▶ 1 → ▶▶ 2 → ▶▶ 3 →  
▶▶ 4 → ▶▶ 5 → ▶▶ 6 → ▶▶ 7  
◀◀ 1 → ◀◀ 2 → ◀◀ 3 →  
◀◀ 4 → ◀◀ 5 → ◀◀ 6 → ◀◀ 7
2. **⏮** Taste : Springt zum Anfang der Timeshift Aufzeichnung.
3. **▶** Taste : Zeigt die gerade aufgezeichnete Szene an.

4. ◀ Taste : Springt von der aktuellen Position um 10 Sekunden nach hinten.
5. ▶ Taste : Springt von der aktuellen Position um 10 Sekunden nach vorne.
6. II Taste : Hält die Szene an, während die Timeshift Funktion weiterläuft.
7. □ Taste : Wenn Sie sich eine bereits gesendete Szene ansehen, springt die Wiedergabe zu der mit der gerade gesendeten Szene. Wenn Sie die gerade gesendete Szene ansehen, wird die Timeshift Funktion gestoppt.

### Beenden von Timeshift

1. Wenn sich der Timeshift Balken nicht im Pause Modus befindet oder eine bereits gesendete und aufgezeichnete Szene angesehen wird, die □ Taste drücken. Die Meldung "Wollen Sie Timeshift anhalten?" wird angezeigt.
2. Wählen Sie die OK Taste und drücken Sie die [OK] Taste, um Timeshift zu beenden.
3. Wenn eine bereits gesendete und von Timeshift aufgezeichnete Szene angesehen wird oder die Timeshift Wiedergabe unterbrochen ist, wird durch Drücken der □ Taste an die gerade aufgezeichnete Stelle gesprungen.
4. Wenn Sie die □ Taste erneut drücken, wird die gleiche Meldung wie oben angegeben angezeigt.
5. Wählen Sie Ja und drücken Sie die [OK] Taste.

### Wiedergabe der aufgenommenen Sendung

1. Auf dem Home Bildschirm AllShare Play auswählen und anschließend die [OK] Taste drücken.
2. Wählen Sie die TV-Aufzeichnung und drücken Sie anschließend die [OK] Taste. Die Liste mit den TV-Aufzeichnungen wird angezeigt.
3. Wählen Sie das gewünschte Gerät aus und drücken Sie anschließend die [OK] Taste.
4. Wählen Sie den gewünschten Titel aus und drücken Sie die [OK] Taste. Der ausgewählte Titel wird wiedergegeben.

### Bearbeiten aufgenommener Sendungen

1. In dem TV-Aufzeichnung Bildschirm den zu bearbeitenden Titel auswählen.
2. Drücken Sie die TOOLS Taste.
3. Wählen Sie **Bearb.** und drücken Sie anschließend die [OK] Taste.

### Aufteilen eines Titels in zwei Teile

Folgen Sie den Schritten 1 bis im Kapitel "Bearbeiten aufgenommener Sendungen".

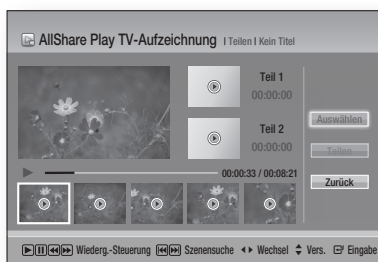

1. Wählen Sie **Teilen** und drücken Sie anschließend die [OK] Taste.
2. Bewegen Sie sich mit Hilfe der Wiedergabetasten an die Stelle, an der die Teilung erfolgen soll und drücken Sie die [OK] Taste.
3. Drücken Sie die [OK] Taste, um Teilen auszuwählen.
4. Wählen Sie **OK** und drücken Sie anschließend die [OK] Taste. Der Titel wird in zwei Teile unterteilt und die folgenden Titel werden um eine Position nach unten verschoben.

# Fortgeschrittene Funktionen

## Aufteilen und teilweises Löschen eines Titels

Folgen Sie den Schritten 1 bis im Kapitel "Bearbeiten aufgenommener Sendungen".

1. Wählen Sie **Teilw. löschen** und drücken Sie anschließend die **[OK]** Taste.



2. Drücken Sie die **[OK]** Taste am Startpunkt. Das Bild und die Zeit des Startpunkts wird in dem Fenster für den Startpunkt des Löschvorgangs angezeigt.
  - Wählen Sie mit Hilfe der Wiedergabetasten den Start- und Endpunkt des Abschnitts aus, den Sie löschen möchten.
3. Drücken Sie die **[OK]** Taste am Endpunkt. Das Bild und die Zeit des Endpunkts wird in dem Fenster für den Endpunkt des Löschvorgangs angezeigt.
4. Drücken Sie die **[OK]** Taste, um Löschen auszuwählen.
5. Wählen Sie **OK** und drücken Sie anschließend die **[OK]** Taste.

### HINWEIS |

- ▶ Die minimale Länge des zu löschenden Abschnitts muss mehr als 10 Sekunden betragen.

## Kopieren

### Kopieren von Videos, Musiktiteln oder Fotos

Inhalt	Festplatte/ DISK/AllShare → USB	DISK/USB/ AllShare → Festplatte	Festplatte/ DISK/USB → AllShare
Musik	Unterstützt	Unterstützt	Unterstützt
Fotos	Unterstützt	Unterstützt	Unterstützt
Videos	Unterstützt	Unterstützt	Unterstützt

- Disk (CD-DA/CD-R/CD-RW, DVD±R (Abgeschlossen) / DVD+RW/DVD-RW (Abgeschlossen)) → Festplatte oder USB
- PTP USB ist nicht verfügbar, wenn Sie auf ein USB-Gerät kopieren.
- Das Sendersignal kann auf die Festplatte aufgezeichnet werden aber die Kopierfunktion wird nicht unterstützt.

1. Drücken Sie die **HOME** Taste. Der Home Bildschirm wird angezeigt.
2. Schließen Sie das USB-Gerät im Stoppmodus an den USB-Anschluss auf der Vorderseite des Geräts an.
3. Wählen Sie die gewünschte Art des Inhalts aus und drücken Sie anschließend die **[OK]** Taste.
4. Wählen Sie die gewünschten Inhalte.
5. Drücken Sie die **TOOLS** Taste.
6. Wählen Sie **Senden** und drücken Sie anschließend die **[OK]** Taste.
7. Drücken Sie die **[OK]** Taste, um die Dateien zu markieren.
8. Wählen Sie **Senden** und drücken Sie anschließend die **[OK]** Taste. Drücken Sie die **[OK]** Taste, um einen laufenden Kopiervorgang abzubrechen.

## 3D Funktionen

### 3D Umwandler

Mit dieser Funktion können Sie 2D Inhalte nach 3D konvertieren.

1. Schließen dieses Gerät mit Hilfe eines HDMI-Kabels an ein Fernsehgerät an, das 3D unterstützt.
2. Drücken Sie bei der Wiedergabe eines 2D Inhalts die **2D→3D** Taste auf der Fernbedienung, um den 2D Inhalt in einen 3D Inhalt umzuwandeln.
3. Sie können zwischen 2D und 3D umschalten, indem Sie abwechselnd die **2D→3D** Taste drücken. Wenn Sie 3D Inhalte im 3D-Modus wiedergeben, steht diese Funktion nicht zur Verfügung.

**I HINWEIS |**

- ▶ In den folgenden Fällen können Sie 2D-Inhalt nicht in 3D umwandeln oder die **2D➔3D** Taste verwenden:
  - Wenn das Gerät nicht über ein HDMI-Kabel angeschlossen ist
  - Wenn das angeschlossene Fernsehgerät nicht 3D kompatibel ist
  - Wenn Sie 3D Inhalt wiedergeben (Disk, Datei).
- ▶ 2D Inhalte wird in die folgenden 3D Formate konvertiert:
  - 1080p 24 BpS : Ausgabe in 1080p 24 BpS 3D.
  - Andere : Ausgabe in 720p 3D.
  - Fotodateien : Ausgabe in 720p 3D.
- ▶ 2D Inhalte, die das Gerät nach 3D konvertieren kann:
  - 2D Inhalte, welche die Umwandlung nach 3D unterstützen.
  - Smart Hub Inhalte, DVD Video, BD-ROM, Video Dateien, Foto Dateien, DTV Programme, und aufgezeichnete DTV Programme.
- ▶ Wenn Sie den 3D Umwandler verwenden, ist die BONUSVIEW Funktion nicht verfügbar.  
(Je nach Disk kann ein schwarzer Rand auftreten.)
- ▶ Bei einigen Zuschauern können beim Anschauen von 3D-Inhalten Beschwerden auftreten, wie Schwindel, Übelkeit und Kopfschmerzen.

**Einstellen der 3D-Tiefe**

Mit der 3D-Tiefe Funktion können Sie die 3D-Tiefe bei der Umwandlung von 2D nach 3D einstellen. Die Werte reichen von 1 bis 10 Je höher die Nummer, desto höher ist die 3D-Tiefe.

1. Wenn Sie sich umgewandelte 3D Inhalte ansehen, drücken Sie die **TOOLS** Taste.
2. Wählen Sie mit Hilfe der **▲▼** Tasten **3D-Tiefe**, und drücken Sie anschließend die **☑** Taste.
3. Stellen Sie mit Hilfe der **◀▶** Tasten die 3D-Tiefe ein.

**DTV mit 3D Effekt ansehen**

Sie können den 3D Effekt mit allen Fernsehsendungen und aufgezeichneten Fernsehprogrammen erleben.

1. Drücken Sie beim Ansehen eines Fernsehprogramms oder Abspielen einer aufgezeichneten Fernsehsendung die **2D➔3D** Taste auf Ihrer Fernbedienung. Das 3D Menü wird angezeigt.
  - **2D➔3D** : Wandelt ein 2D Bild in ein 3D Bild um.
  - **Nebeneinander** : Zeigt 2 Bilder nebeneinander an.
  - **Untereinander** : Zeigt die Bilder untereinander an.
2. Wählen Sie mit Hilfe der **◀▶** Tasten den gewünschten 3D Modus aus und drücken Sie anschließend die **☑** Taste.
3. Wenn Sie die **2D➔3D** Taste während der 3D-Wiedergabe erneut drücken, wird das angezeigte Bild in den 2D Modus umgewandelt.

**I HINWEIS |**

- ▶ Wenn Sie bei der 3D Wiedergabe eines DTV Senders im Nebeneinander Modus den Sender wechseln, wird das angezeigte Bild automatisch in den 2D Modus umgeschaltet.
- ▶ Wenn der 3D Effekt im Nebeneinander Modus eingeschaltet ist, kann der 3D-Modus nicht eingestellt werden.
- ▶ Wenn das Fernsehprogramm den Nebeneinander, Untereinander Modus oder die automatische Erkennung nicht unterstützt, kann das 3D Auswahlmü nicht aufgerufen werden.
- ▶ 3D Effekt und der SMART VIEW können nicht gleichzeitig eingeschaltet sein.

# Netzwerkdienste

Sie können verschiedene Netzwerkdienste wie Smart Hub oder BD-Live in Anspruch nehmen, wenn Sie das Gerät an ein Netzwerk anschließen.

Lesen Sie sich die folgende Anleitung durch, bevor Sie irgendeinen Netzwerkdienst verwenden:

1. Schließen Sie das Gerät an ein Netzwerk an. (Siehe Seite 20)
2. Die Netzwerkeinstellungen konfigurieren. (Siehe Seiten 33~36)

## Smart Hub verwenden

Mit Hilfe von Smart Hub können Sie Filme, Videos und Musik direkt aus dem Internet herunterladen, auf verschiedene gebührenpflichtige oder gebührenfreie Anwendungen zugreifen und diese auf Ihrem Fernsehgerät ansehen. Die Inhalte umfassen Nachrichten, Sport, Wetterberichte, Börsenkurse, Karten, Fotos und Spiele. Um Informationen zu erhalten, wie Smart Hub verwendet werden kann, folgen Sie diesen Schritten:

Wenn die Homepage aktualisiert oder überarbeitet wird, kann der Inhalt des Benutzerhandbuchs von den aktuellen Menüs abweichen.

1. Besuchen Sie [www.samsung.com](http://www.samsung.com).
2. Klicken Sie am oberen Rand der Seite auf Support.
3. Geben Sie auf der Support Seite die Modellbezeichnung Ihres Geräts in das Produktsuche Feld ein und drücken Sie die **Eingabe** Taste.
4. Klicken Sie auf der aufgerufenen Seite unter Weiterer Support auf AllShare PC S/W Das Download Center wird aufgerufen.
5. Klicken Sie im Download Tab auf Handbuch.
6. Klicken Sie im Handbuch Tab auf der rechten Seite auf das Datei Symbol für das Smart Hub Benutzerhandbuch. Das Handbuch wird heruntergeladen.

### | HINWEIS |

- ▶ Der Zugang zu Smart Hub Benutzerhandbuch kann ohne vorherige Ankündigung geändert werden.

## Smart Hub Übersicht

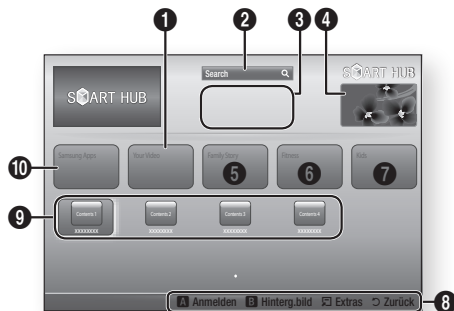



	<b>Your Video</b> : Stellt Empfehlungen für Videos auf der Grundlage Ihrer Vorlieben zur Verfügung.
<b>1</b>	<b>HINWEIS</b> ▶ Dieses Menü wird eventuell in Abhängigkeit von der Region nicht unterstützt.
<b>2</b>	<b>Search</b> : Führt eine integrierte Suche bei Ihren Video Anbietern und allen angeschlossenen AllShare-Geräten durch.
<b>3</b>	<b>Empfohlen</b> : Zeigt empfohlene, von Samsung verwaltete Inhalte an.
<b>4</b>	<b>Anleitung</b> : Zeigt eine Smart Hub Anleitung, eine Einführung in den Player und Anleitungen neuer Anwendungen an.
<b>5</b>	<b>Family Story</b> : Ein einfacher Weg, um auf Familieninhalte zuzugreifen. <ul style="list-style-type: none"><li>• Stellt zu jeder Zeit und an jedem Ort den Zugang zu Familienfotos, Nachrichten und Ereignissen bereit.</li></ul>
<b>6</b>	<b>Fitness</b> : Das Tor zu einem einmaligen Fitness Center. <ul style="list-style-type: none"><li>• Hier werden Fitness Videos von verschiedenen Anbietern und Informationen über die verbrannten Kalorien nach jedem Workout zur Verfügung gestellt.</li></ul>
<b>7</b>	<b>Kids</b> : Der Kids Dienst stellt einen einfachen und sicheren Weg bereit, um die beliebtesten Inhalte zu genießen. <ul style="list-style-type: none"><li>• Der Dienst stellt ein verschiedenartiges Angebot an Spaß und sicheren Inhalten für Kinder zur Verfügung.</li></ul>

<b>8</b>	<p><b>Navigationshilfe</b> : Zeigt die Tasten auf der Fernbedienung an, die für die Navigieren in Smart Hub verwendet werden können.</p> <ul style="list-style-type: none"> <li>• <b>ROT (A)</b> : Anmelden bei Smart Hub.</li> <li>• <b>GRÜN (B)</b> : Dient zur Anzeige des Hintergrundbildschirms</li> <li>• <b>Extras</b> : Zeigt das Einstellungen Fenster an.</li> <li>• <b>Zurück</b> : Kehrt zum vorherigen Menü zurück.</li> </ul>
<b>9</b>	<p><b>Meine Anwendungen</b> : Zeigt Ihre persönliche Sammlung von Anwendungen an, die Sie ergänzen, bearbeiten oder löschen können.</p>
<b>10</b>	<p><b>Samsung Apps</b> : Ermöglicht das Herunterladen von verschiedenen gebührenpflichtigen oder Freeware Diensten</p>

## Webbrowser verwenden

Sie können mit Hilfe des im Smart Hub Bildschirm integrierten Webbrowsers auf das Internet zugreifen.

1. Auf dem Home Bildschirm **Smart Hub** auswählen und anschließend die  Taste drücken.
2. Wählen Sie die Webbrowser Anwendung in Smart Hub aus, und anschließend die  Taste drücken.







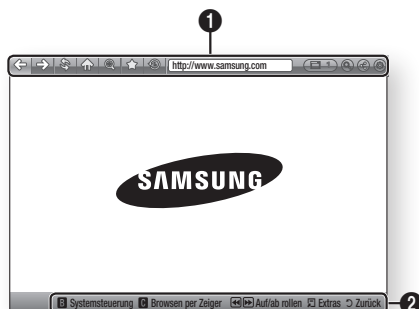



### HINWEIS I

- ▶ Um die PIP Kanäle zu wechseln, die **PROG** Taste auf der Fernbedienung drücken.  
Die **PIP CH+** und **PIP CH-** Tasten auf der Fernbedienung funktionieren nicht.
- ▶ Wenn der Webbrowser mit einem über ein HDMI-Kabel angeschlossenen Fernsehgerät ausgeführt wird, das BD Wise unterstützt, und BD Wise eingeschaltet ist wird der Webbrowser im Vollbildmodus ausgeführt und die Auflösung des Fernsehgeräts wird automatisch auf die optimale Auflösung eingestellt.
- ▶ Der Webbrowser unterstützt keine Java Anwendungen.
- ▶ Wenn Sie eine Datei herunterladen möchten und die Datei nicht gespeichert werden kann, erscheint eine Fehlermeldung.
- ▶ Internethandel für den Online Kauf von Produkten wird nicht unterstützt.
- ▶ ActiveX wird nicht unterstützt.
- ▶ Der Zugang zu manchen Websites oder zu Webbrowsern von bestimmten Unternehmen kann gesperrt sein.

## Der Webbrowser im Überblick



**Systemsteuerung** : Zeigt die verschiedenen Webbrowser Funktionen an.



-  : Wechselt zur vorherigen Seite.
-  : Springt vor dem Zurückkehren zur letzten Seite.
-  : Lädt die aktuelle Seite neu und aktualisiert sie auf dem Bildschirm.
-  : Wechselt zur Startseite des Webbrowsers.
-  : Ermöglicht das Vergrößern oder Verkleinern des Bildschirms auf verschiedene Prozentstufen.
-  : Ermöglicht es, bestimmte Seiten als Lesezeichen zu markieren, damit sie einfacher aufgerufen werden können.
-  : Ermöglicht es, den Verlauf des Besuchs von Webseiten nach Datum, Name oder Häufigkeit sortiert anzuzeigen.
- : Ermöglicht es, eine Seitenadresse manuell einzugeben oder eine Seite aus der Liste der besuchten Seiten auszuwählen.
-  : Ermöglicht es, einfach zwischen mehreren geöffneten Webbrowserfenstern umzuschalten.
-  : Ermöglicht die Suche nach Informationen durch Eingabe von Suchbegriffen.
-  : Mit dieser Funktion können sie die aktuelle Seite mit Ihrer Familiengruppe durch Senden einer Nachricht teilen.
-  : Ermöglicht die Konfiguration aller Einstellungen des Webbrowsers.

**Navigationshilfe** : Zeigt die Tasten auf der Fernbedienung an, die für die Navigieren im Webbrowser verwendet werden können.

- **GRÜN (B)** : Zeigt die Systemsteuerung an.
- **GELB (C)** : Schaltet den Zeiger um.
- **◀▶** : Scrollt die Seite aufwärts/abwärts.
- **Extras** : Ruft das Extras Fenster auf.
- **Zurück** : Kehrt zum vorherigen Menü zurück.

## BD-Live™

Sobald das Gerät mit dem Netzwerk verbunden ist, können sie bei Verwendung einer BD-Live fähigen Disk verschiedene filmbezogene Serviceinhalte genießen.

1. Schließen Sie einen USB Speicherstick an die USB-Buchse an der Seite des Geräts an und prüfen Sie den zur Verfügung stehenden Speicherplatz. Das Speichergerät muss für den BD-Live-Service mindestens über 1 GB freien Speicherplatz verfügen.
2. Auf dem Home Bildschirm **Einstell.** auswählen und anschließend die  Taste drücken.
3. Wählen Sie **Netzwerk**, und drücken Sie die  Taste.
4. Wählen Sie **BD-Live-Einstell.**, und drücken Sie die  Taste.
5. Wählen Sie **BD-Daten löschen**, und drücken Sie die  Taste.
6. Legen Sie eine Blue-ray Disk ein, die BD-Live unterstützt.
7. Wählen Sie die vom Disk-Hersteller zur Verfügung gestellten BD-Live-Inhalte.

### | HINWEIS |

- ▶ Wie Sie BD-Live und dessen Funktionen nutzen können, kann je nach Disk variieren.

## Samsung Smart View

Diese Funktion steht über die Samsung Smart View App für Samsung BD-HDD Combo zur Verfügung. Um Smart View nutzen zu können, müssen Ihr BD-HDD Combo und das mobile Gerät über Wi-Fi miteinander verbunden sein. Die Verbindung kann wie folgt hergestellt werden

1. BD-HDD Combo und das mobile Gerät sind an den gleichen WLAN-Router angeschlossen
2. Das mobile Gerät ist direkt an den BD-HDD Combo über die Soft AP Funktion im Netzwerk Menü angeschlossen.
3. Wenn Ihr mobiles Gerät Wi-Fi Direkt unterstützt, kann es über die Wi-Fi Direkt Funktion im Netzwerk Menü direkt eine Verbindung zum BD-HDD Combo herstellen.

## Dual View

Erfreuen Sie sich an dem Fernsehsender über das an den Samsung BD-Combo angeschlossene mobile Gerät.

Sie können den gleichen oder einen anderen Fernsehsender als den auf dem Fernsehgerät wiedergegebenen auf Ihrem Mobilgerät ansehen.

### | HINWEIS |

- ▶ Steht nur zur Verfügung, wenn das mobile Gerät diese Funktion unterstützt.
- ▶ Samsung Smart View ist eine speziell für Samsung Smart Phones/Tablets vorgesehene Anwendung. Wenn Sie ein Samsung Smart Phones/Tablet besitzen, das diese Funktion (Smart View) unterstützt, können Sie Smart View über Android Market oder Samsung Apps herunterladen und auf Ihrem Gerät installieren. (Die Kompatibilität von Mobilgeräten oder mobilen Plattformen kann sich in Zukunft ändern.)
- ▶ Die Wiedergabe von zwei verschiedenen Sendern auf dem BD-HDD Combo und dem mobilen Gerät ist nicht verfügbar, wenn es sich um Pay-TV Sender handelt.
- ▶ Wenn in Dual View auf einen Pay-TV Sender umgeschaltet wird, kann der Pay-TV Sender nur auf dem mobilen Gerät oder dem BD-HDD Combo wiedergegeben werden, je nachdem auf welches Gerät dieser Sender zuerst gewählt wurde.  
Nachdem Dual View gestartet wurde kann das Umschalten auf einen anderen Pay-TV Sender aufgrund des Zugriffsverlaufs auf die Pay-TV Sender nicht möglich sein. In diesem Fall muss Dual View erneut gestartet werden.



## Übereinstimmungs- und Kompatibilitätshinweis

NICHT ALLE Disks sind kompatibel

- Entsprechend der nachfolgend und in der gesamten Anleitung, einschließlich des Abschnitts Merkmale der einzelnen Datenträger, aufgeführten Beschränkungen, können folgende Disktypen wiedergegeben werden: im Handel erhältliche, bespielte BD-ROM, DVD-VIDEO, und Audio CD (CD-DA); BD-RE/R, DVD-RW/-R; und CD-RW/R.
- Andere als die zuvor genannten Disks können mit diesem Gerät nicht wiedergegeben werden und/oder sind für diesen nicht vorgesehen. Einige der oben genannten Disks können aufgrund eines oder mehrerer der nachfolgend aufgeführten Gründe möglicherweise nicht abgespielt werden.
- Samsung kann nicht garantieren, dass dieses Gerät jede Disk wiedergeben kann, die mit dem BD-ROM, BD-RE/R, DVD-VIDEO, DVD-RW/-R, DVD+RW/+R und CD-RW/R-Logo gekennzeichnet ist. Dieses Gerät führt möglicherweise nicht alle Funktionsbefehle und Funktionen einer Disk aus. Diese und andere Probleme mit der Diskkompatibilität und Funktionen bei neuen und bereits etablierten Diskformaten ergeben sich aus folgenden Gründen:
  - Blu-ray ist ein neues und noch in der Entwicklung begriffenes Format. Dieses Gerät kann unter Umständen nicht alle Funktionen von Blu-ray Disks ausführen, da einige Funktionen optional sein können, weitere Funktionen erst nach Herstellung dieses Gerätes dem Blu-ray Diskformat hinzugefügt wurden oder bestimmte, bereits verfügbare Funktionen zeitversetzt verfügbar sind;
  - Dieses Gerät unterstützt nicht alle neuen und bestehenden Diskformat-Versionen.
  - Neue und bestehende Diskformate werden möglicherweise überarbeitet, verändert, aktualisiert, verbessert und/oder ergänzt.
  - Einige Disks sind so hergestellt, dass sie während der Wiedergabe nur bestimmte oder beschränkte Funktionen zulassen.
  - Bei einigen Funktionen kann es sich möglicherweise um optionale, zusätzliche Funktionen handeln, die erst nach Herstellung dieses Gerätes hinzugefügt wurden. Bestimmte, bereits vorhandene Funktionen sind möglicherweise erst zeitversetzt verfügbar.
  - Einige Disks, die mit dem BD-ROM-, BD-RE/R-, DVD-VIDEO-, DVD-RW/-R-, DVD+RW/+R-, CD-RW- oder CD-R-Logo gekennzeichnet sind, entsprechen unter Umständen nicht den Diskstandards.
  - Einige Disks können möglicherweise aufgrund ihres Zustandes oder aufgrund der Aufnahmebedingungen nicht abgespielt werden.
  - Bei der Erstellung der BD-, DVD- und CD-Software sowie bei der Herstellung der Disks können Fehler auftreten.
  - Dieses Gerät unterscheidet sich in seiner Funktionsweise von herkömmlichen DVD-Geräten und anderen AV-Geräten.
  - Probleme bei der Wiedergabe können sich auch aus anderen Gründen ergeben. Diese werden in dieser Anleitung genannt oder, wenn es sich um neu entdeckte Ursachen handelt, vom Kundendienst von SAMSUNG bekannt gegeben.
- Sollten Kompatibilitätsprobleme oder Funktionsstörungen am Gerät auftreten, wenden Sie sich bitte an den SAMSUNG Kundendienst. Sie können sich an den SAMSUNG Kundendienst auch bezüglich möglicher Aktualisierungen des Gerätes wenden.
- Weitere Informationen zu Wiedergabebeschränkungen und Diskkompatibilität finden Sie in dieser Anleitung in den Abschnitten Vorsichtsmaßnahmen, Wichtige Informationen zum Gebrauch der Bedienungsanleitung, Merkmale der einzelnen Datenträger und Vor der Wiedergabe.

## Kopierschutz

- Da AACs (Advanced Access Content System) als Kopierschutzverfahren für das BD-Format anerkannt ist, ähnlich dem CSS (Content Scramble System) für das DVD-Format, gelten für AACs-geschützte Inhalte bestimmte Beschränkungen bezüglich Wiedergabe, analogem Ausgangssignal usw. Die Funktionen und Beschränkungen für dieses Produkt können sich je nach Kaufdatum unterscheiden, weil diese Beschränkungen möglicherweise nach der Herstellung des Geräts von AACs übernommen oder geändert wurden. Darüber hinaus werden das BD-ROM-Zeichen und BD+ als Kopierschutzverfahren für das BD-Format verwendet. Dadurch gelten für Inhalte, die durch das BD-ROM-Zeichen und/oder BD+ geschützt sind, bestimmte Beschränkungen, einschließlich Wiedergabebeschränkungen. Für weitere Informationen zu AACs, BD-ROM-Zeichen, BD+ oder diesem Gerät wenden Sie sich an den SAMASUNG Kundendienst.
- Viele Blu-ray Discs/DVDs sind mit einem Kopierschutz versehen. Deshalb sollten Sie Ihr Gerät nur direkt an das Fernsehgerät, und nicht über den Videorecorder anschließen. Bei Blu-ray Discs/DVDs mit Kopierschutz erzeugt die Wiedergabe über Videorecorder ein verzerrtes Bild.
- Bei diesem Produkt kommen Kopierschutz Technologien zum Einsatz, die durch US-Patente und sonstige Rechte zum Schutz geistigen Eigentums geschützt sind. Reverse Engineering und Demontage sind verboten.
- Durch die nicht autorisierte Aufnahme, Verwendung, Anzeige, Vervielfältigung und Überarbeitung von Fernsehprogrammen, Videobändern, Blu-ray Discs, DVDs und anderer Materialien machen Sie sich gemäß den US-amerikanischen Urheberrechten sowie den Urheberrechten anderer Länder möglicherweise zivilrechtlich und/oder strafrechtlich haftbar.
- **Cinavia Hinweise** : Dieses Gerät nutzt die Cinavia Technologie um die Erstellung illegaler Kopien kommerziell produzierter Filme und Videos sowie deren Soundtracks zu verhindern. Wenn die verbotene Nutzung einer illegalen Kopie festgestellt wird, erscheint eine Meldung und die Wiedergabe bzw. der Kopiervorgang werden abgebrochen.  
Mehr Informationen über die Cinavia Technologie finden Sie im Online Kundeninformationszentrum unter <http://www.cinavia.com>. Wenn Sie zusätzliche Informationen über Cinavia über E-Mail erhalten möchten, senden Sie bitte eine Postkarte mit Ihrer E-Mail Adresse an: Cinavia Consumer Information Centre, P.O. Box 86851, San Diego, CA, 92138, USA.  
Dieses Gerät nutzt geschützte Technologie unter der Lizenz von Verance Corporation und ist durch das U.S. Patent 7.369.677 und andere in der USA und weltweit ausgestellten & angemeldeten Patenten sowie durch die Urheberrechte und die Sicherung von Betriebsgeheimnissen bestimmter Aspekte dieser Technologie geschützt. Cinavia ist eine Handelsmarke von Verance Corporation. Copyright 2004-2010 Verance Corporation. Alle Rechte vorbehalten für Verance Reverse Engineering oder Demontage sind verboten.

## Netzwerkdienst Haftungsausschluss

Alle Inhalte und Dienste auf die mit Hilfe dieses Geräts zugegriffen werden kann gehören Drittpersonen und sind durch Urheberrechte, Patente, Warenzeichen und/oder andere Leistungsschutzrechte geschützt. Diese Inhalte und Dienste werden ausschließlich für den persönlichen, nicht kommerziellen Gebrauch zur Verfügung gestellt. Es ist verboten Inhalte oder Dienste auf eine Art und Weise zu nutzen, die nicht vom Eigentümer der Inhalte oder dem Dienstanbieter genehmigt wurden. Ohne Einschränkung des vorstehenden, dürfen Sie ohne die ausdrückliche Genehmigung des Eigentümers der Inhalte oder des Dienstanbieters die durch dieses Gerät wiedergegebenen Inhalte oder Dienste auf keine Art und Weise verändern, kopieren, neu veröffentlichen, hochladen, versenden, übertragen, übersetzen, verkaufen, abgeleitete Arbeiten erstellen, sich zunutze machen oder vertreiben.

DIE INHALTE UND DIENSTE VON DRITTPERSONEN WERDEN "WIE GESEHEN" ZUR VERFÜGUNG GESTELLT. SAMSUNG ÜBERNIMMT WEDER DIREKT NOCH INDIREKT UND UNTER KEINEN UMSTÄNDEN KEINE GARANTIE FÜR DIE DERART ZUR VERFÜGUNG GESTELLTEN INHALTE UND DIENSTE. SAMSUNG LEHNT AUSDRÜCKLICH ALLE INDIREKTEN GEWÄHRLEISTUNGSPFLICHTEN, EINSCHLIESSLICH JEDOCH NICHT AUSSCHLIESSLICH DER GEWÄHRLEISTUNGSPFLICHT FÜR DIE VERKEHRSFÄHIGKEIT ODER EIGUNUNG FÜR EINEN BESTIMMTEN ZWECK AB. SAMSUNG ÜBERNIMMT KEINE GARANTIE FÜR DIE FEHLERFREIHEIT, GÜLTIGKEIT, RECHTZEITIGKEIT, LEGALITÄT ODER VOLLSTÄNDIGKEIT ALLER INHALT ODER DIENSTE, DIE ÜBER DIESES GERÄT ZUR VERFÜGUNG GESTELLT WERDEN, UND UNTER KEINEN UMSTÄNDEN; EINSCHLIESSLICH FAHRLÄSSIGKEIT, KANN SAMSUNG WEDER VERTRAGLICH NOCH RECHTLICH FÜR IRGENDWELCHE DIREKTEN, INDIREKTEN, ZUFÄLLIGEN, BESONDEREN ODER HERVORGEHENDEN SCHÄDEN, ANWALTSGEBÜHREN, AUSGABEN, ODER IRGENDWELCHE ANDEREN SCHÄDEN VON IHNEN ODER DRITTEN ZUR VERANTWORTUNG GEZOGEN WERDEN, DIE AUS DER ODER IN FOLGE VON INFORMATIONEN ENTSTANDEN SIND, ODER AUS DER VERWENDUNG VON BELIEBIGEN INHALTEN ODER DIENSTEN RESULTIEREN, AUCH WENN SIE ÜBER DIE MÖGLICHKEIT VON SOLCHEN SCHÄDEN UNTERRICHTET WAREN.

Dienste von Drittenbietern können zu jeder Zeit geschlossen oder unterbrochen werden und Samsung erklärt und garantiert nicht, dass irgendwelche beliebigen Inhalte oder Dienste zu jeder Zeit zur Verfügung stehen. Inhalte und Dienste werden von Drittpersonen mit Hilfe von Netzwerk- und Übertragungsvorrichtungen übertragen, über die Samsung keine Kontrolle hat. Ohne die Allgemeingültigkeit dieses Haftungsausschlusses einzuschränken, lehnt Samsung die Verantwortung oder Haftung für beliebige Unterbrechungen oder die Unterbrechung von beliebigen Inhalten oder Diensten, die über dieses Gerät zur Verfügung gestellt werden, ausdrücklich ab.

Samsung ist weder verantwortlich noch haftbar für die mit den Inhalten oder Diensten in Verbindung stehenden Kundenservice. Alle Fragen oder Serviceanfragen bezüglich der Inhalte oder Dienste müssen direkt an den entsprechenden Anbieter des Inhalts oder Dienstes gerichtet werden.

Samsung ist weder verantwortlich noch haftbar für die mit den Inhalten oder Diensten in Verbindung stehenden Kundenservice. Alle Fragen oder Serviceanfragen bezüglich der Inhalte oder Dienste müssen direkt an den entsprechenden Anbieter des Inhalts oder Dienstes gerichtet werden.

## Lizenz

- Dolby" sowie das Doppel-D-Symbol sind registrierte Warenzeichen der Dolby Laboratories.
- 
- Hergestellt unter Lizenz, US-Patentnummern; 5,956,674; 5,974,380; 6,226,616; 6,487,535; 7,212,872; 7,333,929; 7,392,195; 7,272,567 & anderen U.S. und weltweit ausgestellten & angemeldeten Patenten. DTS-HD, das Symbol, & DTS-HD und das Symbol zusammen sind registrierte Warenzeichen & DTS-HD Master Audio ist ein Warenzeichen der DTS, Inc. Das Produkt beinhaltet Software. © DTS, Inc. Alle Rechte vorbehalten.
- 
- DivX
    - ÜBER DIVX VIDEO: Bei DivX® handelt es sich um ein von DivX entwickeltes, digitales Videoformat, LLC ist ein Tochterunternehmen der Rovi Corporation. Hierbei handelt es sich um ein offizielles DivX Certified® Gerät, mit dem DivX Videos wiedergegeben werden können. Nähere Informationen und Softwareanwendungen zum Konvertieren Ihrer Videodateien in DivX Videos finden Sie unter [www.divx.com](http://www.divx.com).
    - ÜBER DIVX VIDEO-ON-DEMAND: Dieses DivX Certified® Gerät muss registriert werden, damit Video-On-Demand-Inhalte (VOD) wiedergegeben werden können. Um den Registrierungscode zu erzeugen, wechseln Sie in den DivX VOD-Bereich im Setup-Menü des Geräts. Besuchen Sie [www.divx.com](http://www.divx.com) für weitere Informationen über den Abschluss der Registrierung.
- 

# Anhang

- DivX-Certified® für die Wiedergabe von DivX® -Videos mit einer Auflösung bis zu HD 1080p, einschließlich Premium-Inhalt  
DivX®, DivX Certified® und die dazugehörigen Logos sind Markenzeichen von Rovi Corporation oder ihrer Tochtergesellschaften und sind urheberrechtlich geschützt.  
Geschützt durch eines oder mehrere der folgenden US-Patente : 7,295,673; 7,460,668; 7,515,710; 7,519,274
- Die Begriffe HDMI und High-Definition Multimedia Interface sowie das HDMI Logo sind Warenzeichen oder eingetragene Warenzeichen von HDMI Licensing LLC in den Vereinigten Staaten und anderen Ländern. 
- Oracle und Java sind eingetragene Markenzeichen von Oracle und/oder deren verbundenen Unternehmen. Andere Namen können Marken ihrer entsprechenden Eigentümer sein. 
- Rovi Flow-Down Lizenzbedingungen (Nutzungsbedingungen)
  - Dieses Gerät beinhaltet Software und Technologien der Rovi Corporation ("Rovi"). Die Rovi Software und Technologie (gemeinsam die "Rovi Technologie" genannt) ermöglicht es dem Endnutzer auf Musikdaten ("Rovi Daten") über das Internet und auf anderen Wegen in den Rovi Datenbanken (die "Rovi Datenbanken") zuzugreifen, die sich auf Rovi Servern (die "Rovi Servern") befinden und weitere Funktionen auszuführen. Sie dürfen auf die Rovi Daten nur im Sinne der bereitgestellten Endnutzer Funktionen dieser Anwendungssoftware zugreifen und diese nutzen.
  - Sie versichern, dass Sie die Rovi Daten, die Rovi Technologie und die Rovi Server ausschließlich für den persönlichen, nicht kommerziellen Bedarf verwenden. Sie stimmen zu, die Rovi Daten nicht an Dritte weiterzuleiten, zu kopieren oder zu Übertragen. Sie versichern, dass Sie die Rovi Daten, die Rovi Technologie, die Rovi Datenbanken und die Rovi Server nur zu den in dieser Lizenz festgelegten Bedingungen nutzen.
  - Sie stimmen zu, dass Ihre nicht ausschließliche Lizenz für den Zugriff auf die Rovi Datenbanken und die Nutzung der Rovi Daten, der Rovi Technologie und der Rovi Server endet, wenn Sie diese Beschränkungen missachten. Wenn Ihre Lizenz abläuft, versichern Sie, dass Sie vollständige und gesamte Nutzung der Rovi Daten, der Rovi Technologie und der Rovi Server einstellen. Rovi behält sich alle Rechte auf die der Rovi Daten, die Rovi Technologie und die Rovi Server, einschließlich der Eigentumsrechte vor. Sie stimmen zu, das Rovi ihre aus dieser Vereinbarung hervorgehenden Rechte gegen Sie direkt im eigenen Namen geltend machen kann.
  - Rovi behält sich das Recht vor, Daten aus den Rovi Datenbanken zu löschen oder Datenkategorien aus allen Gründen, die Rovi als ausreichend erachtet, zu ändern. Es wird keine Garantie erteilt, dass die Rovi Technologie oder die Rovi Server fehlerfrei sind und dass die Rovi Technologie und die Rovi Server ohne Unterbrechungen funktionieren werden. Rovi ist nicht verpflichtet, Ihnen neue erweiterte oder zusätzliche Datentypen oder Kategorien zur Verfügung zu stellen, die Rovi eventuell in der Zukunft einführt und hat das Recht, den Online Dienst jederzeit einzustellen.
  - Bei den Daten, die Sie zur Nutzung einreichen, wird es sich nicht um persönliche Daten oder persönlich identifizierbare Daten handeln, sondern eher um Daten über Musikalben und dazugehörige Daten, die nicht in der Rovi Lookup Datenbank enthalten sind. Sie bestätigen nach bestem Wissen und Gewissen, dass das Album, auf das sich die bereitgestellten Daten beziehen, kommerziell erhältlich ist und dass Sie als Endnutzer über die gesetzlichen Rechte zur Bereitstellung dieser Daten verfügen.

- Für den Fall, dass Sie, der Endnutzer, irgendwelche Informationen oder Originalwerke deren Urheber Sie sind, für das Hinzufügen zu den Rovi Datenbanken bereitstellen, erklären und garantieren Sie, dass Sie der einzige Autor dieses/dieser Werks/Werke sind und übertragen hiermit alle Urheberrechte, einschließlich des Rechts die Urheberrechte auf dieses Werk/diese Werke als Teil der Rovi Datenbank zu registrieren, auf Rovi.
- SIE ERHALTEN DIE LIZENZ AUF DIE ROVI TECHNOLOGIE UND ALLE POSITIONEN DER ROVI DATEN "WIE GESEHEN". ROVI ERTEILT KEINE ERKLÄRUNG ODER GARANTIE, AUSDRÜCKLICH ODER STILLSCHWEIGEND, HINSICHTLICH DER RICHTIGKEIT ALLER ROVI DATEN AUF DEN ROVI SERVERN. ROVI LEHNT SÄMTLICHE AUSDRÜCKLICHEN ODER STILLSCHWEIGENDEN GARANTIE, EINSCHLIESSLICH, JEDOCH NICHT AUSSCHLIESSLICH DER STILLSCHWEIGENDEN GARANTIE AUF VERKEHRSFÄHIGKEIT, EIGNUNG FÜR BESTIMMTE ZWECKE, TITEL UND DIE NICHTÜBERTRETUNG VON GESETZEN, AB. ROVI ÜBERNIMMT KEINE GARANTIE FÜR DIE ERGEBNISSE, DIE AUS IHRER VERWENDUNG DER ROVI TECHNOLOGIE ODER DER ROVI SERVER HERVORGEHEN. IN KEINEM FALL ÜBERNIMMT ROVI DIE HAFTUNG GEGENÜBER IHNEN ODER DRITTEN FÜR BELIEBIGE FOLGESCHÄDEN ODER ZUFÄLLIGE SCHÄDEN ODER DEN VERLUST VON PROFITEN ODER EINNAHMEN, DIE AUS DER NUTZUNG DER ROVI DATEN, DER ROVI TECHNOLOGIE ODER ÜBRIGE HERVORGEHEN.
- Hinweise zu Open Source Lizenzen
  - Wenn Sie Open Source Software verwenden, sind Open Source Lizenzen auf dem Produkt verfügbar.
- Das Blu-ray Disc™ und Blu-ray™ Logo sind eingetragene Markenzeichen der Blu-ray Disc Association.

### Erklärung - nur EU

- Hiermit erklärt Samsung Electronics, dass dieses BD-HDD Combo Gerät mit den wesentlichen Anforderungen und die relevanten Bestimmungen der Richtlinie 1999/5/EC übereinstimmt.



Die offizielle Übereinstimmungserklärung finden Sie auf <http://www.samsung.com>, unter Support > Produktsuche und geben Sie den Produktnamen oder die Artikelnummer ein.

Dieses Gerät darf in allen EU-Ländern betrieben werden. Dieses Gerät darf in Frankreich nur in Innenräumen verwendet werden.

## Zusätzliche Informationen

### Hinweis

<b>Einstell.</b>	<b>3D-Einstell.</b>
	<ul style="list-style-type: none"> <li>Bei einigen 3D Disks muss zum Anhalten des Films während einer 3D Wiedergabe die <b>[OK]</b> Taste einmal gedrückt werden. Der Film wird angehalten und der 3D-Modus wird deaktiviert. Um eine 3D Option während der Wiedergabe eines 3D-Films zu ändern, die <b>[OK]</b> Taste einmal drücken. Das Blu-ray Menü wird angezeigt. Drücken Sie die <b>[OK]</b> Taste erneut und wählen Sie anschließend die 3D-Einstellungen im Blu-ray-Menü aus.</li> <li>Je nach Inhalt und Position des Bildes auf Ihrem Fernsehbildschirm, können senkrechte schwarze Balken auf der linken oder rechten Seite, bzw. auf beiden Seiten angezeigt werden.</li> </ul>
	<b>TV-Format</b>
	<ul style="list-style-type: none"> <li>Einige Bildformate sind nicht bei allen Disks verfügbar.</li> <li>Wenn Sie Bildformate und Optionen wählen, die vom Bildschirmformat Ihres Fernsehgeräts abweichen, kann das Bild verzerrt erscheinen.</li> <li>Wenn Sie 16:9 Original einstellen, kann Ihr Fernsehgerät das Format 4:3 Letterbox (schwarze Streifen an den Bildschirmrändern) anzeigen.</li> </ul>
	<b>BD Wise (nur bei Samsung Geräten)</b>
	<ul style="list-style-type: none"> <li>Wenn BD Wise aktiviert ist, wird die Auflösung automatisch auf BD Wise gesetzt und es wird BD Wise im Menü Auflösung angezeigt.</li> <li>Wenn dieses Gerät an ein Gerät angeschlossen ist, das BD Wise nicht unterstützt, können Sie die BD Wise-Funktion nicht verwenden.</li> <li>Damit BD Wise richtig funktioniert, muss die BD Wise-Funktion im Gerät und Fernsehgerät auf Eingestellt werden.</li> </ul>
	<b>Digital-Ausgang</b>
<ul style="list-style-type: none"> <li>Achten Sie darauf, den richtigen Digitalausgang auszuwählen, da andernfalls kein Ton oder ein Störgeräusch zu hören ist.</li> <li>Falls das HDMI-Gerät (AV-Receiver, Fernsehgerät) komprimierte Formate (Dolby Digital, DTS) nicht unterstützt, wird das Audiosignal als PCM wiedergegeben.</li> <li>Reguläre DVDs haben keinen BONUSVIEW-Audio und keine Navigationssoundeffekte.</li> </ul>	
<b>PCM-Downsampling</b>	
<ul style="list-style-type: none"> <li>Auch wenn PCM Downsampling auf Aus eingestellt ist, geben manche Disks über den optischen Digitalausgang nur auf 48 kHz reduzierte Audiosignale aus.</li> <li>HDMI             <ul style="list-style-type: none"> <li>Wenn Ihr Fernsehgerät für komprimierte Mehrkanal-Formate (Dolby Digital, DTS) nicht geeignet ist, kann das Gerät PCM 2 Kanal reduzierte Audiosignale wiedergeben, selbst wenn Sie Bitstrom (entweder Re-Encoded oder Unverarbeitet) im Setup-Menü gewählt haben.</li> <li>Wenn Ihr Fernsehgerät nicht mit den PCM Abtastraten von über 48 kHz kompatibel ist, gibt das Gerät mit 48 kHz wieder.</li> </ul> </li> </ul>	

<b>Einstellungen</b>	<b>BD-Live Internet-Verbindung</b>
	<ul style="list-style-type: none"> <li>• Was ist ein gültiges Zertifikat? Wenn das Gerät BD-Live verwendet, um die Disk-Daten und eine Anfrage an den Server für die Zertifizierung der Disk zu senden, verwendet der der Server die übertragenden Daten um zu prüfen, ob die Disk gültig ist und sendet das Zertifikat zurück an das Gerät.</li> <li>• Die Internetverbindung kann während der Nutzung der BD-Live-Inhalte eingeschränkt sein.</li> </ul>
	<b>BD-Daten löschen</b>
	<ul style="list-style-type: none"> <li>• Die Wiedergabe einer Disk kann im externen Speichermodus angehalten werden, wenn das USB-Gerät während der Wiedergabe entfernt wird.</li> <li>• Es werden nur USB-Geräte mit einem FAT-Dateisystem (DOS 8.3 Datenträgerbezeichnung) unterstützt. Es wird die Verwendung eines USB-Geräts mit USB 2.0-Protokoll Unterstützung und einer Lese-/Schreibgeschwindigkeit von 4 MB/Sek. oder mehr empfohlen.</li> <li>• Nach dem Formatieren des Speichergeräts funktioniert die Funktion Wiedergabe fortsetzen möglicherweise nicht.</li> <li>• Die gesamte für das BD-Daten löschen zur Verfügung stehende Speicherkapazität kann je nach vorliegenden Bedingungen abweichen.</li> </ul>
<b>Media Play</b>	<b>Anynet+ (HDMI-CEC)</b>
	<ul style="list-style-type: none"> <li>• Je nach Fernsehgerät stehen für den HDMI-Ausgang bestimmte Auflösungen möglicherweise nicht zur Verfügung. Informationen dazu finden Sie in der Bedienungsanleitung Ihres Fernsehgeräts.</li> <li>• Für diese Funktion muss das HDMI-Kabel CEC unterstützen.</li> <li>• Wenn sich ein Anynet+ Logo auf Ihrem Samsung-Fernsehgerät befindet, wird die Anynet+-Funktion unterstützt.</li> </ul>
<b>Media Play</b>	<b>Audiosprache wählen</b>
	<ul style="list-style-type: none"> <li>• Die ◀ ▶ Anzeige wird nicht auf dem Bildschirm angezeigt, wenn der BONUSVIEW Bereich keine Einstellungen für BONUSVIEW-Audio enthält.</li> <li>• Die über die Audiosprache Funktion zur Verfügung stehenden Sprachen hängen von den auf der Disk kodierten Sprachen ab. Diese Funktion oder einige Sprachen können nicht zur Verfügung stehen.</li> <li>• Bei einigen Blu-ray-Disks können Sie entweder den englischsprachigen PCM oder Dolby Digital Audio auswählen.</li> </ul>
	<b>Untertitelsprache wählen</b>
	<ul style="list-style-type: none"> <li>• Je nach Blu-ray Disk / DVD können Sie den gewünschten Untertitel im Disk-Menü einstellen. Drücken Sie die <b>DISC MENU</b> Taste.</li> <li>• Diese Funktion hängt von der Auswahl der Untertitel ab, die auf der Disk codiert sind und können nicht auf allen Blu-ray Discs/DVDs zur Verfügung stehen.</li> <li>• Informationen über den Hauptfunktion/BONUSVIEW-Modus werden auch dann angezeigt, wenn die Blu-ray Disk über einen BONUSVIEW-Bereich verfügt.</li> <li>• Diese Funktion wechselt gleichzeitig sowohl die primären als auch sekundären Untertitel.</li> <li>• Es wird entsprechend die Gesamtanzahl der primären oder sekundären Untertitel angezeigt.</li> <li>• Wenn Sie die <b>SUBTITLE</b> Taste auf der Fernbedienung drücken, erscheint der Untertitelbalken. Drücken Sie die <b>RETURN</b> Taste, um den Untertitelbalken auszublenden.</li> </ul>

## Auflösung nach Wiedergabemodus

### ■ Bei der Wiedergabe von Blu-ray Disk/E-content/Digital Content

Setup	Art des Inhalts	HDMI / verbunden		HDMI / nicht verbunden
		HDMI Modus		Videomodus
		Blu-ray Disk	E-contents/ Digital contents	
BD Wise	Auflösung der Blu-ray-Disk	1080p	576i/480i	-
Auto	Max. Auflösung des TV-Eingangs	Max. Auflösung des TV-Eingangs	576i/480i	-
1080p	1080p	1080p	576i/480i	-
Film-Bildfrequenz : Auto (24 BpS)	1080 bei 24F	1080 bei 24F	480i	-
1080i	1080i	1080i	576i/480i	576i/480i
720p	720p	720p	576i/480i	576i/480i
576p/480p	576p/480p	576p/480p	576i/480i	576i/480i
576i/480i	-	-	-	576i/480i

### ■ DVD-Wiedergabe

Setup	Ausgang	HDMI / verbunden		HDMI / nicht verbunden
		HDMI Modus	Videomodus	Videomodus
BD Wise		576i/480i	576i/480i	-
Auto	Max. Auflösung des TV-Eingangs		576i/480i	-
1080p	1080p	1080p	576i/480i	-
1080i	1080i	1080i	576i/480i	576i/480i
720p	720p	720p	576i/480i	576i/480i
576p/480p	576p/480p	576p/480p	576i/480i	576i/480i
576i/480i		-	-	576i/480i



## ■ DTV View

Auflösung \ Ausgang		HDMI / verbunden		HDMI / nicht verbunden
		HDMI Modus	Videomodus	Videomodus
BD Wise		1080p	576i/480i	-
Auto	DTV Smart Auflösung "Auto"	Auflösung des Übertragungssignals	576i/480i	-
	DTV Smart Auflösung "Aus"	Maximale Auflösung des TV-Eingangs		
1080p		1080p	576i/480i	-
1080i		1080i	576i/480i	576i/480i
720p		720p	576i/480i	576i/480i
576p/480p		576p/480p	576i/480i	576i/480i
576i/480i		-	-	576i/480i

### I HINWEIS I

- ▶ Die DTV Smart Auflösung wird nur aktiviert, wenn die Option Auflösung auf Auto eingestellt ist.
- ▶ Wenn das Fernsehgerät, an das Sie dieses Gerät angeschlossen haben Film Bildfrequenz oder die eingestellte Auflösung nicht unterstützt erscheint die Meldung *"Wenn keine Bilder angez. werden, nachd. Sie "Ja" ausgew. haben, warten Sie 15 Sek. u. kehren Sie zur vorher. Auflösung zur.Möchten Sie die Auflösung ändern?"*. Wenn Sie **Ja** wählen, wird der Fernsehbildschirm für 15 Sekunden schwarz und kehrt dann automatisch in die vorherige Auflösung zurück.
- ▶ Wenn der Bildschirm schwarz bleibt, nachdem Sie Auflösung geändert haben, alle Disks aus dem Gerät entfernen und die ■ Taste auf der Vorderseite des Geräts drücken und für mehr als 5 Sekunden gedrückt halten. Alle Einstellungen werden auf die werksseitigen Standardeinstellungen zurückgesetzt. Folgen Sie den Anweisungen auf der vorherigen Seite, um auf die einzelnen Modi zuzugreifen, und wählen Sie die Anzeigeeinstellungen, die von Ihrem Fernsehgerät unterstützt werden.
- ▶ Wenn die Werkseinstellungen wieder hergestellt werden, werden alle gespeicherten BD-Daten gelöscht.
- ▶ Die Blu-ray Disk muss die Bildfrequenz von 24 Bildern unterstützen, damit das Gerät die Film-Bildfrequenz (24 BpS) nutzen kann.

## Auswahl des Digitalausgangs

Setup		PCM		Bitstream (Unverarbeitet)		Bitstream (DTS Re-encoded)	Bitstream (Dolby D Re-encoded)
Anschluss		HDMI- fähiger AV Receiver	Optisch	HDMI- fähiger AV Receiver	Optisch	HDMI-fähiger AV Receiver oder Optisch	HDMI-fähiger AV Receiver oder Optisch
Audiostrom auf der Blu-ray Disk	PCM	Bis zu 7.1 Kanal	PCM 2 Kanal	PCM	PCM 2 Kanal	Re-encoded DTS	Dolby Digital Re-encoded *
	Dolby Digital	Bis zu 7.1 Kanal	PCM 2 Kanal	Dolby Digital	Dolby Digital	Re-encoded DTS	Dolby Digital Re-encoded *
	Dolby Digital Plus	Bis zu 7.1 Kanal	PCM 2 Kanal	Dolby Digital Plus	Dolby Digital	Re-encoded DTS	Dolby Digital Re-encoded *
	Dolby TrueHD	Bis zu 7.1 Kanal	PCM 2 Kanal	Dolby TrueHD	Dolby Digital	Re-encoded DTS	Dolby Digital Re-encoded *
	DTS	Bis zu PCM 6.1 Kanal	PCM 2 Kanal	DTS	DTS	Re-encoded DTS	Dolby Digital Re-encoded *
	DTS-HD High Resolution Audio	Bis zu 7.1 Kanal	PCM 2 Kanal	DTS-HD High Resolution Audio	DTS	Re-encoded DTS	Dolby Digital Re-encoded *
	DTS-HD Master Audio	Bis zu 7.1 Kanal	PCM 2 Kanal	DTS-HD Master Audio	DTS	Re-encoded DTS	Dolby Digital Re-encoded *
Audiostrom auf DVD	PCM	PCM 2 Kanal	PCM 2 Kanal	PCM 2 Kanal	PCM 2 Kanal	PCM 2 Kanal	PCM 2 Kanal
	Dolby Digital	Bis zu PCM 5.1 Kanal	PCM 2 Kanal	Dolby Digital	Dolby Digital	Dolby Digital	Dolby Digital
	DTS	Bis zu PCM 6.1 Kanal	PCM 2 Kanal	DTS	DTS	DTS	DTS
Audio Stream der Übertragung	Dolby Digital	Bis zu PCM 5.1 Kanal	PCM 2 Kanal	Dolby Digital	Dolby Digital	Re-encoded DTS	Dolby Digital Re-encoded
	Dolby Digital Plus	Bis zu PCM 5.1 Kanal	PCM 2 Kanal	Dolby Digital Plus**	Dolby Digital	Re-encoded DTS	Dolby Digital Re-encoded
	MPEG1 Layer 2	PCM 2Kanal	PCM 2 Kanal	PCM 2Kanal	PCM 2 Kanal	PCM 2Kanal	PCM 2Kanal
	HE-AAC	Bis zu PCM 5.1 Kanal	PCM 2 Kanal	Re-encoded Dolby Digital	Re-encoded Dolby Digital	Re-encoded DTS	Dolby Digital Re-encoded

Setup		PCM		Bitstream (Unverarbeitet)		Bitstream (DTS Re-encoded)	Bitstream (Dolby D Re-encoded)
Anschluss		HDMI- fähiger AV Receiver	Optisch	HDMI- fähiger AV Receiver	Optisch	HDMI-fähiger AV Receiver oder Optisch	HDMI-fähiger AV Receiver oder Optisch
Blu-ray Disk- Definition	Alle	Decodiert den Hauptaudio und BONUSVIEW Audio Strom zusammen in PCM Audio und fügt Navigationssoundeffekte hinzu.		Gibt nur den Haupttonspur wieder, sodass Ihr AV-Receiver das Audiosignal decodieren kann. Sie können keinen BONUSVIEW Ton oder Navigationstöne hören.		Decodiert den Hauptaudio und BONUSVIEW Audio Strom zusammen in PCM Audio, fügt Navigationssoundeffekte hinzu und codiert PCM-Audio erneut in den DTS-Bitstrom.	Decodiert den Hauptaudio und BONUSVIEW Audio Strom zusammen in PCM Audio, fügt Navigationssoundeffekte hinzu und codiert PCM-Audio erneut in den Dolby Digital-Bitstrom.

\* Wenn es sich bei dem Ursprungssignal um ein 2 Kanal oder Mono Signal handelt, wird die "Dolby D Re-encoded" Einstellung nicht verwendet. Die Wiedergabe erfolgt im PCM 2 Kanal Modus.

\*\* Wenn Audio Beschreibung auf **Ein** gestellt ist, wird die Audio Wiedergabe auf Dolby Digital geändert, selbst dann, wenn der Originalton in Dolby Digital Plus codiert ist.

#### | HINWEIS |

- ▶ Für Dolby Digital Plus Signale bei Internet Inhalten, unterstützt die PCM Ausgabe über HDMI bis zu 5.1 Kanäle.

## Problembekämpfung

Bevor Sie sich an den Kundendienst wenden, versuchen Sie bitte die folgenden Lösungsvorschläge.

PROBLEM	LÖSUNG
Die Fernbedienung funktioniert nicht.	<ul style="list-style-type: none"> <li>• Überprüfen Sie die Batterien der Fernbedienung. Ersetzen Sie die Batterien, falls erforderlich.</li> <li>• Verwenden Sie die Fernbedienung in einer Entfernung von maximal 6,1 m zum Fernsehgerät.</li> <li>• Entfernen Sie die Batterien, und halten Sie eine oder mehrere Tasten für einige Minuten gedrückt, um den Mikroprozessor vollständig zu entladen und die Fernbedienung auf die Werkseinstellung zurückzusetzen. Legen Sie die Batterien wieder ein und versuchen Sie erneut, die Fernbedienung zu verwenden.</li> </ul>
Disk wird nicht wiedergegeben.	<ul style="list-style-type: none"> <li>• Überprüfen Sie, ob die Disk mit der Beschriftung nach oben eingelegt wurde.</li> <li>• Überprüfen Sie den Regionalcode der Blu-ray/DVD-Disk.</li> </ul>
Das Disk-Menü wird nicht angezeigt.	<ul style="list-style-type: none"> <li>• Gehen Sie sicher, dass die Disk überhaupt Disk-Menüs hat.</li> </ul>
Die Verbotsmeldung erscheint auf dem Bildschirm.	<ul style="list-style-type: none"> <li>• Diese Meldung zeigt einen ungültigen Tastendruck an.</li> <li>• Die Blu-ray-Disk/DVD's-Software unterstützt die Option (z. B. Winkel) nicht.</li> <li>• Sie haben einen Titel, ein Kapitel oder eine Abtastzeit außerhalb des zulässigen Bereichs gewählt.</li> </ul>
Der Wiedergabemodus weicht von der Auswahl im Menü Einstellungen ab.	<ul style="list-style-type: none"> <li>• Einige der im Setup-Menü ausgewählten Funktionen funktionieren nicht einwandfrei, wenn die Disk nicht für die Ausführung der entsprechenden Funktion vorgesehen ist.</li> </ul>
Das Bildseitenformat kann nicht geändert werden.	<ul style="list-style-type: none"> <li>• Das Bildschirmformat wird durch die BD/DVD festgelegt.</li> <li>• Dies ist keine Fehlfunktion des Geräts.</li> </ul>
Keine Tonwiedergabe.	<ul style="list-style-type: none"> <li>• Überprüfen Sie, ob Sie im Menü Tonooptionen den richtigen digitalen Ausgang gewählt haben.</li> </ul>
Der Bildschirm ist blockiert	<ul style="list-style-type: none"> <li>• Wenn der HDMI-Ausgang mit einer Auflösung eingestellt ist, die Ihr Fernsehgerät nicht unterstützt (z. B. 1080p), wird möglicherweise kein Bild wiedergegeben.</li> <li>• Drücken Sie die <b>■</b> Taste (auf dem vorderen Bedienfeld) für mindestens 5 Sekunden, ohne eine Disk eingelegt zu haben. Alle Einstellungen werden auf die werksseitigen Standardeinstellungen zurückgesetzt.</li> <li>• Wenn die Werkseinstellungen wieder hergestellt werden, werden alle gespeicherten BD-Daten gelöscht.</li> </ul>
Sie haben das Passwort vergessen	<ul style="list-style-type: none"> <li>• Drücken Sie die <b>■</b> Taste (auf dem vorderen Bedienfeld) für mindestens 5 Sekunden, ohne eine Disk eingelegt zu haben. Alle Einstellungen werden auf die werksseitigen Standardeinstellungen zurückgesetzt. Verwenden Sie diese Option nur wenn unbedingt nötig.</li> <li>• Wenn die Werkseinstellungen wieder hergestellt werden, werden alle gespeicherten BD-Daten gelöscht.</li> </ul>

PROBLEM	LÖSUNG
Wenn andere Probleme auftreten sollten.	<ul style="list-style-type: none"> <li>• Suchen Sie im Inhalt nach den Abschnitten des Benutzerhandbuchs, die das aktuelle Problem behandeln, und befolgen Sie die Anweisungen nochmals.</li> <li>• Wenn das Problem nicht behoben werden kann, wenden Sie sich an einen Samsung-Kundendienst in Ihrer Nähe.</li> </ul>
Das Bild rauscht oder ist verzerrt	<ul style="list-style-type: none"> <li>• Überprüfen Sie die Disk auf Verunreinigungen oder Kratzer.</li> <li>• Reinigen Sie die Disk.</li> </ul>
Keine HDMI-Ausgang.	<ul style="list-style-type: none"> <li>• Prüfen Sie die Verbindung zwischen dem Fernsehgerät und dem HDMI-Anschluss des Geräts.</li> <li>• Überprüfen Sie, ob Ihr Fernsehgerät die HDMI-Eingangsaufösungen 480p/720p/1080i/1080p unterstützt.</li> </ul>
Ungewöhnliche HDMI-Wiedergabe.	<ul style="list-style-type: none"> <li>• Wenn auf dem Bildschirm nur Rauschen angezeigt wird, bedeutet dies, dass der Fernseher HDCP (High-bandwidth Digital Content Protection) nicht unterstützt.</li> </ul>
All Share-Funktion	
Ich kann durch AllShare veröffentlichte Ordner sehen, nicht aber die Dateien.	<ul style="list-style-type: none"> <li>• AllShare zeigt nur Dateien an, die den Video, Foto und Musik Kategorien entsprechen. Dateien, die diesen Kategorien nicht entsprechen können nicht angezeigt werden.</li> </ul>
Unterbrechungen bei Videowiedergabe.	<ul style="list-style-type: none"> <li>• Überprüfen Sie die Stabilität des Netzwerks.</li> <li>• Anschluss des Netzkabels überprüfen und ob das Netzwerk überlastet ist.</li> <li>• Die drahtlose Verbindung zwischen dem DLNA-fähigen Gerät und diesem Gerät ist instabil. Prüfen Sie die Verbindung.</li> </ul>
Die AllShare Verbindung zwischen dem Gerät und PC ist instabil.	<ul style="list-style-type: none"> <li>• Die IP-Adresse in einem Subnetzwerk muss einmalig sein. Wenn dies nicht der Fall ist können IP-Adressenkonflikte auftreten.</li> <li>• Prüfen Sie, ob eine Firewall aktiviert ist. Wenn ja, schalten Sie die Firewall aus.</li> </ul>

PROBLEM	LÖSUNG
<b>BD-Live</b>	
Keine Verbindung zum BD-Live Server.	<ul style="list-style-type: none"> <li>• Prüfen Sie mit Hilfe des Netzwerkstatus Menüs, ob der Aufbau der Netzwerkverbindung erfolgreich war. (Siehe Seite 27)</li> <li>• Überprüfen Sie, ob das USB-Speichergerät mit dem Gerät verbunden ist.</li> <li>• Das Speichergerät muss für den BD-Live-Service mindestens über 1 GB freien Speicherplatz verfügen. Sie können die verfügbare Größe im BD-Datenmanagement prüfen. (Siehe Seite 27)</li> <li>• Überprüfen Sie, ob das BD-Live Internetverbindungs Menü auf Zulassen (Alle) eingestellt ist.</li> <li>• Wenn oben genannten Maßnahmen fehlschlagen, setzen Sie sich mit Anbieter des Inhalts in Verbindung oder aktualisieren Sie Firmwareversion des Geräts auf die neueste Version.</li> </ul>
Fehler während der Benutzung von BD-Live-Service.	<ul style="list-style-type: none"> <li>• Das Speichergerät muss für den BD-Live-Service mindestens über 1 GB freien Speicherplatz verfügen. Sie können die verfügbare Größe im BD-Datenmanagement prüfen. (Siehe Seite 27)</li> </ul>
<b>Aufnahme</b>	
Die Meldung "Leistungstest fehlgeschlagen" wird angezeigt und die Timer Aufnahme, Aufnahme sowie die Timeshift Funktion funktionieren nicht.	<ul style="list-style-type: none"> <li>• Die Verwendung von USB-Speichergeräten geringer Qualität, welche die Aufnahmefunktion nicht unterstützen, können diesen Fehler hervorrufen. Es wird empfohlen, eine USB-Festplatte für die Speicherung zu verwenden.</li> <li>• Es wird empfohlen, USB-Festplatten mit wenigstens 5400 U/Min. zu verwenden. RAID USB-Festplatten werden nicht unterstützt.</li> </ul>

## | HINWEIS |

- ▶ Wenn die Werkseinstellungen wieder hergestellt werden, werden alle gespeicherten BD-Daten gelöscht.

## Reparaturen

Wenn Sie uns Ihr Gerät zur Reparatur zusenden, kann eine Verwaltungsgebühr erhoben werden, wenn:

1. Wenn Sie einen Kundendienstmitarbeiter zu sich nach Hause bestellen und kein Defekt am Gerät festgestellt wird.
2. Sie das Gerät zu einem Reparatordienst bringen und kein Defekt am Gerät festgestellt wird.

Wir teilen Ihnen die Höhe der Verwaltungsgebühr mit, bevor wir einen Hausbesuch durchführen oder mit Arbeiten an Ihrem Gerät beginnen.

Wir empfehlen Ihnen, diese Anleitung sorgfältig durchzulesen, Online unter [www.samsung.com](http://www.samsung.com) nach einer Lösung zu suchen oder sich mit dem Samsung Kundendienst in Verbindung zu setzen.

## Technische Daten

Allgemein	Gewicht	3,2 kg
	Abmessungen	430 (W) X 300 (D) X 59 (H) mm
	Betriebstemperaturbereich	+5°C bis +35°C
	Zulässiger Luftfeuchtigkeitsbereich	10 % bis 75 %
HDMI	Video	Resolution : 1080p, 1080i, 720p, 576p/480p
	Audio	PCM, Bitstream
Video Ausgang	Composite Video (Analog)	RCA Anschluss, 1,0 Vp-p (75 Ohm Verbraucher) Resolution : 576i/480i
Audioausgang	Analogue	RCA Anschluss, 2 Kanäle (2 Vrms ± 10 %)
	Digital	TOS-Link Optisch
Netzwerk	Ethernet	100BASE - TX Terminal
	Wireless LAN	Integriert
	Sicherheit	WEP (OPEN/SHARED) WPA-PSK (TKIP/AES) WPA2-PSK (TKIP/AES)
	WPS(PBC)	Unterstützt
Festplattenkapazität	BD-E8300	320 GB
	BD-E8500	500 GB
	BD-E8900	1 TB

- Netzwerkgeschwindigkeiten von 10 Mbps oder weniger werden nicht unterstützt.
- Gestaltung und Spezifikationen vorbehalten Änderungen.
- Weitere Informationen über Energiespargründe und Energieverbrauch finden Sie am Etiketten-Aufkleber auf dem Gerät.
- Gewicht und Abmessungen können von den Angaben abweichen.



**DEUTSCHLAND**

Auf dieses Samsung-Produkt wird vom Hersteller eine vierundzwanzigmonatige Garantie gegen Material- und Verarbeitungsfehler gegeben. Die Garantiezeit beginnt mit dem Kauf des Gerätes beim Fachhändler. Sollte es erforderlich werden, Garantieleistungen in Anspruch zu nehmen, wenden Sie sich bitte an den Fachhändler, bei dem Sie das Gerät erworben haben. Garantieleistungen können jedoch auch von Samsung-Vertragswerkstätten in anderen Ländern eingefordert werden; dabei gelten die Garantiebedingungen des jeweiligen Landes. Bei Fragen zu unseren Vertragswerkstätten wenden Sie sich bitte an folgende Adresse:

**Samsung Electronics GmbH  
Samsung House Am Kronberger Hang  
65824 Schwalbach/Ts.  
Deutschland**

**Samsung-Hotline: 01805 - SAMSUNG(726-7864 € 0,14/Min) Fax: 01805 - 121214**

■ GARANTIEBEDINGUNGEN

1. Bei der Anmeldung von Garantieansprüchen muss der Kunde die vollständig und richtig ausgefüllte Garantiekarte sowie die Originalrechnung oder den vom Händler ausgestellten Kassenbeleg oder eine entsprechende Bestätigung vorlegen. Die Seriennummer am Gerät muss lesbar sein.
2. Es liegt im Ermessen von Samsung, ob die Garantie durch Reparatur oder durch Austausch des Gerätes bzw. des defekten Teils erfüllt wird. Weitere Ansprüche sind ausgeschlossen.
3. Garantie-Reparaturen müssen von Samsung-Fachhändlern oder Samsung-Vertragswerkstätten ausgeführt werden. Bei Reparaturen, die von anderen Händlern durchgeführt werden, besteht kein Anspruch auf Kostenerstattung, da solche Reparaturen sowie Schäden, die dadurch am Gerät entstehen können, von dieser Garantie nicht abgedeckt werden.
4. Soll das Gerät in einem anderen als dem Land betrieben werden, für das es ursprünglich entwickelt und produziert wurde, müssen eventuell Veränderungen am Gerät vorgenommen werden, um es an die technischen und/oder sicherheitstechnischen Normen dieses anderen Landes anzupassen. Solche Veränderungen sind nicht auf Material oder Verarbeitungsfehler des Gerätes zurückzuführen und werden von dieser Garantie nicht abgedeckt. Die Kosten für solche Veränderungen sowie für dadurch am Gerät entstandene Schäden werden nicht erstattet.
5. Ausgenommen von der Garantieleistung sind:
  - a) Regelmäßige Inspektionen, Wartung und Reparatur oder Austausch von Teilen aufgrund normaler Verschleißerscheinungen;
  - b) Transport- und Fahrtkosten sowie durch Auf- und Abbau des Gerätes entstandene Kosten;
  - c) Missbrauch und zweckentfremdete Verwendung des Gerätes sowie falsche Installation;
  - d) Schäden, die durch Blitzschlag, Wasser, Feuer, höhere Gewalt, Krieg, falsche Netzspannung, unzureichende Belüftung oder andere von Samsung nicht zu verantwortende Gründe entstanden sind.
6. Diese Garantie ist produktbezogen und kann innerhalb der Garantiezeit von jeder Person, die das Gerät legal erworben hat, in Anspruch genommen werden.
7. Die Rechte des Käufers nach der jeweils geltenden nationalen Gesetzgebung, d. h. die aus dem Kaufvertrag abgeleiteten Rechte des Käufers gegenüber dem Verkäufer wie auch andere Rechte, werden von dieser Garantie nicht angetastet. Soweit die nationale Gesetzgebung nichts anderes vorsieht, beschränken sich die Ansprüche des Käufers auf die in dieser Garantie genannten Punkte. Die Samsung Ltd. sowie deren Tochtergesellschaften und Händler haften nicht für den indirekten bzw. in Folge auftretenden Verlust von Disks, Daten, Video- und Audiokassetten oder anderem ähnlichen Material bzw. Zusatzgeräten.

**EUROPÄISCHE GARANTIEKARTE**



## Kontakt zu Samsung

Falls Sie Fragen oder Anregungen zu Samsung-Produkten haben, wenden Sie sich bitte an den Samsung-Kundendienst.

Area	Contact Centre ☎	Web Site
ALBANIA	42 27 5755	www.samsung.com
AUSTRIA	0810 - SAMSUNG (7267864, € 0,07/min)	www.samsung.com
BELGIUM	02-201-24-18	www.samsung.com/be (Dutch) www.samsung.com/be_fr (French)
BOSNIA	05 133 1999	www.samsung.com
BULGARIA	07001 33 11	www.samsung.com
CROATIA	062 SAMSUNG (062 726 7864)	www.samsung.com
CZECH	800 - SAMSUNG (800-726786)	www.samsung.com
DENMARK	70 70 19 70	www.samsung.com
FINLAND	030 - 6227 515	www.samsung.com
FRANCE	01 48 63 00 00	www.samsung.com
GERMANY	01805 - SAMSUNG(726-7864 € 0,14/Min)	www.samsung.com
CYPRUS	8009 4000 only from landline	www.samsung.com
GREECE	80111-SAMSUNG (80111 726 7864) only from land line (+30) 210 6897691 from mobile and land line	www.samsung.com
HUNGARY	06-80-SAMSUNG(726-7864)	www.samsung.com
ITALIA	800-SAMSUNG(726-7864)	www.samsung.com
KOSOVO	+381 01132168999	www.samsung.com
LUXEMBURG	261 03 710	www.samsung.com
MONTENEGRO	020 405 888	www.samsung.com

Area	Contact Centre ☎	Web Site
NETHERLANDS	0900-SAMSUNG (0900-7267864) (€ 0,10/Min)	www.samsung.com
NORWAY	815-56 480	www.samsung.com
POLAND	0 801-1SAMSUNG(172-678) +48 22 607-93-33	www.samsung.com
PORTUGAL	808 20-SAMSUNG (808 20 7267)	www.samsung.com
ROMANIA	08010 SAMSUNG (08010 726 7864) only from landline (+40) 21 206 01 10 from mobile and land line	www.samsung.com
SERBIA	0700 Samsung (0700 726 7864)	www.samsung.com
SLOVAKIA	0800 - SAMSUNG(0800-726 786)	www.samsung.com
SPAIN	902 - 1 - SAMSUNG (902 172 678)	www.samsung.com
SWEDEN	0771 726 7864 (SAMSUNG)	www.samsung.com
Switzerland	0848 - SAMSUNG(7267864, CHF 0,08/min)	www.samsung.com/ch www.samsung.com/ch_fr (French)
U.K	0330 SAMSUNG (7267864)	www.samsung.com
EIRE	0818 717100	www.samsung.com
LITHUANIA	8-800-77777	www.samsung.com
LATVIA	8000-7267	www.samsung.com
ESTONIA	800-7267	www.samsung.com



## Korrekte Entsorgung der Batterien dieses Produkts

(In den Ländern der Europäischen Union und anderen europäischen Ländern mit einem separaten Altbatterie-Rücknahmesystem)

Die Kennzeichnung auf der Batterie bzw. auf der dazugehörigen Dokumentation oder Verpackung gibt an, dass die Batterie zu diesem Produkt nach seiner Lebensdauer nicht zusammen mit dem normalen Haushaltsmüll entsorgt werden darf. Wenn die Batterie mit den chemischen Symbolen *Hg*, *Cd* oder *Pb* gekennzeichnet ist, liegt der Quecksilber-, Cadmium- oder Blei-Gehalt der Batterie über den in der EG-Richtlinie 2006/66 festgelegten Referenzwerten. Wenn Batterien nicht ordnungsgemäß entsorgt werden, können sie der menschlichen Gesundheit bzw. der Umwelt schaden.

Bitte helfen Sie, die natürlichen Ressourcen zu schützen und die nachhaltige Wiederverwertung von stofflichen Ressourcen zu fördern, indem Sie die Batterien von anderen Abfällen getrennt über Ihr örtliches kostenloses Altbatterie-Rücknahmesystem entsorgen.



## Korrekte Entsorgung von Altgeräten (Elektroschrott)

(In den Ländern der Europäischen Union und anderen europäischen Ländern mit einem separaten Sammelsystem)

Die Kennzeichnung auf dem Produkt, Zubehörteilen bzw. auf der dazugehörigen Dokumentation gibt an, dass das Produkt und Zubehörteile (z. B. Ladegerät, Kopfhörer, USB-Kabel) nach ihrer Lebensdauer nicht zusammen mit dem normalen Haushaltsmüll entsorgt werden dürfen. Entsorgen Sie dieses Gerät und Zubehörteile bitte getrennt von anderen Abfällen, um der menschlichen Gesundheit nicht durch unkontrollierte Müllbeseitigung zu schaden. Helfen Sie mit, das Altgerät und Zubehörteile fachgerecht zu entsorgen, um die nachhaltige Wiederverwertung von stofflichen Ressourcen zu fördern.

Private Nutzer wenden sich an den Händler, bei dem das Produkt gekauft wurde, oder kontaktieren die zuständigen Behörden, um in Erfahrung zu bringen, wo Sie das Altgerät bzw. Zubehörteile für eine umweltfreundliche Entsorgung abgeben können.

Gewerbliche Nutzer wenden sich an ihren Lieferanten und gehen nach den Bedingungen des Verkaufsvertrags vor. Dieses Produkt und elektronische Zubehörteile dürfen nicht zusammen mit anderem Gewerbemüll entsorgt werden.

